

# P56211

GB	Wireless Thermostat
CZ	Bezdrátový termostat
SK	Bezdrôtový termostat
PL	Bezprzewodowy termostat
HU	Vezeték nélküli termosztát
SI	Brezžični termostat
RS HR BA ME	Bežični termostat
DE	Funk-Thermostat
UA	Бездротовий термостат
RO MD	Termostat fără fir
LT	Belaidis termostatas
LV	Bezvadu termostats
EE	Juhtmevaba termostaat
BG	Безжичен термостат
FR	Thermostat sans fil
IT	Termostato senza fili
ES	Termostato inalámbrico
NL	Draadloze thermostaat

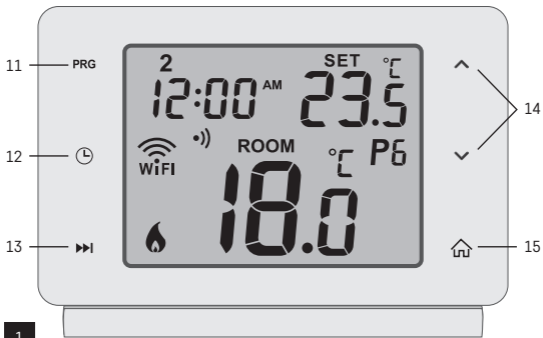

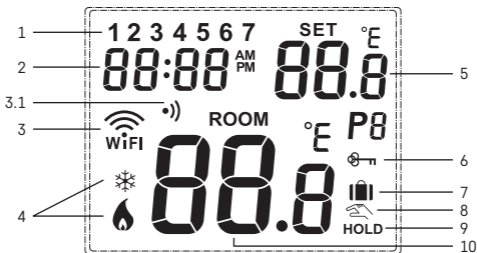

1

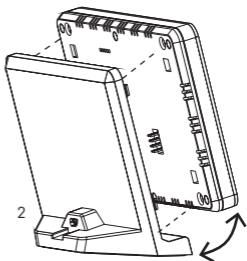
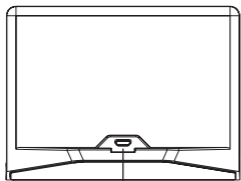

2

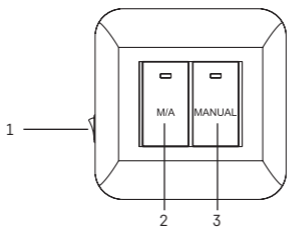

3

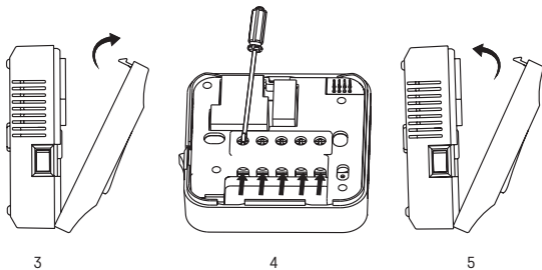
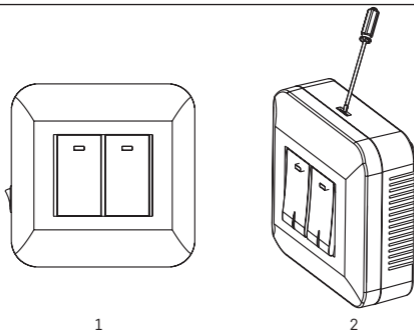

4

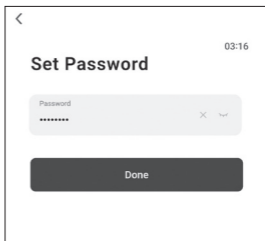
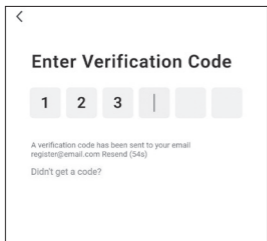
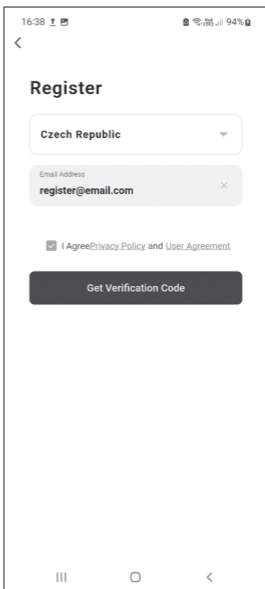
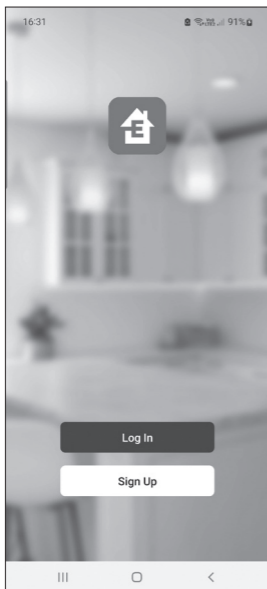

15:20

94%

To provide you with better services, we request the following permissions:



When you use this App, we will collect necessary information (including statistical data, network usage data, application crash events) in order to monitor the performance of the App.

#### Data Analysis

- ✓ Allow us to collect data related to product usage. If you disable permissions, basic functions are still available.

#### Personalization

- ✓ Allow us to recommend content through ads and notifications. If you disable it, we won't send what may interest you.

Go to App



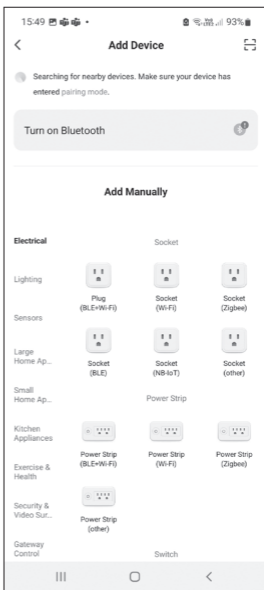
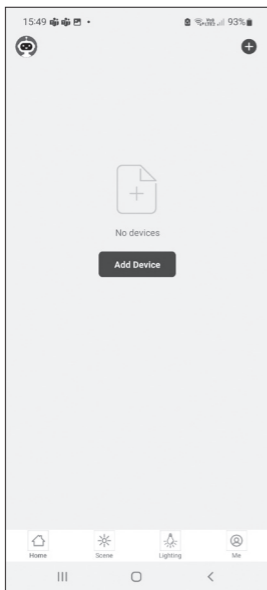

Small  
Home Ap...



Thermostat  
(Wi-Fi)

Others



Others  
(Wi-Fi)

15:50

93%



Select 2.4 GHz Wi-Fi Network and  
enter password.

If your Wi-Fi is 5GHz, please set it to be 2.4GHz.  
Common router setting method

Wi-Fi - 5Ghz

✓ Wi-Fi - 2.4Ghz



JCG-481578



XXXXXXXXXX



Next

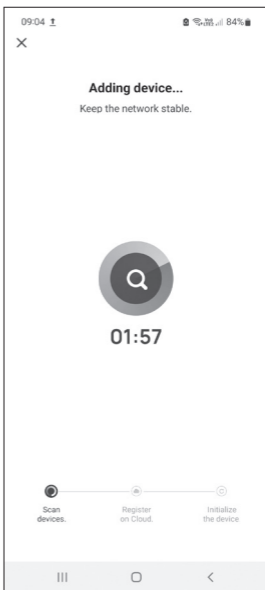



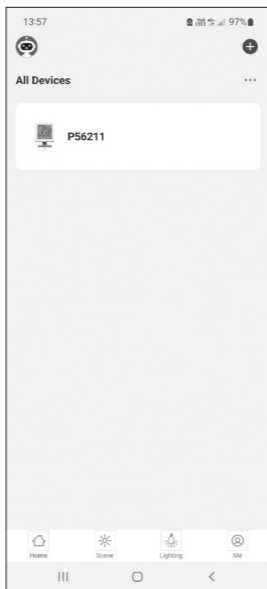

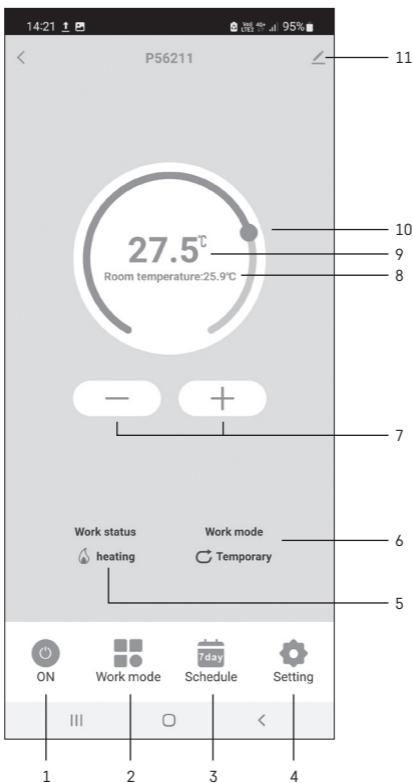

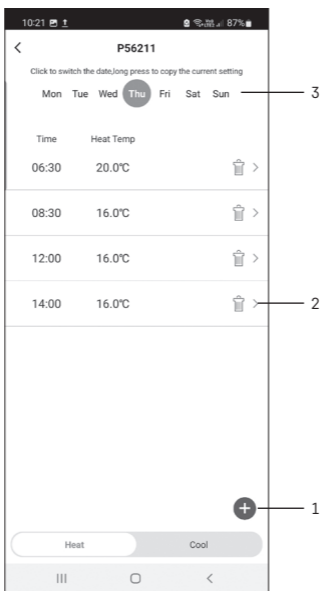

8

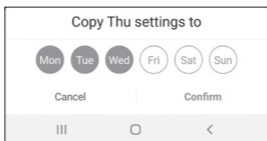

9

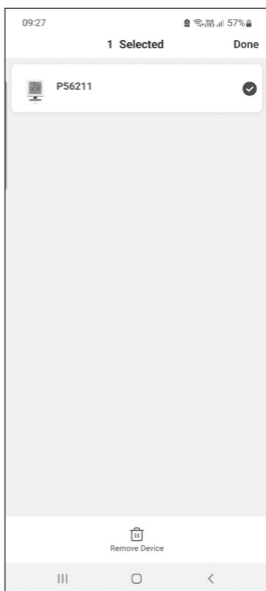
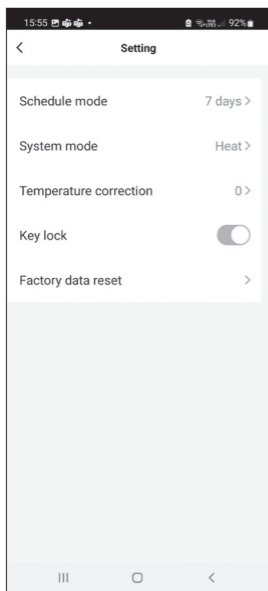

## GB | Wireless Thermostat

The P56211 wireless thermostat is designed for controlling heating and air-conditioning systems.

### Important

Before the first use, make sure to carefully read the instruction manual for the thermostat, as well as the manual for the boiler or air-conditioning equipment.

Turn off power supply before installing the thermostat!

Installation should be carried out by a qualified person!

Follow applicable standards during installation.

### Technical specifications:

Switched load: max. 230 V AC; 16 A for resistive load; 4 A for inductive load

Temperature measurement: 0 °C to 40 °C with 0.1 °C resolution; accuracy ±1 °C at 20 °C

Temperature setting: 5 °C to 35 °C in 0.5 °C increments

Temperature differential setting: 0.2 °C to 2 °C in 0.1 °C increments

Operating temperature: 0 °C to 40 °C

Unit interconnection: via 868 MHz radio signal, 25 mW e.r.p. max.

Transmitter unit range: up to 100 m in an open space

WiFi frequency: 2.4 GHz, max. 25 mW e.i.r.p.

Power supply:

Control unit (transmitter): 5 V/1.5 A

Switching unit (receiver): 230 V AC/50 Hz

Includes: USB adapter 5 V/1.5 A, micro USB cable 1.5 m

Dimensions:

Control unit: 40 × 138 × 96 mm

Switching unit: 37 × 86 × 86 mm

### Description of the Thermostat (Transmitter Unit) – Icons and Buttons (see fig. 1)

- 1 – day number
- 2 – time
- 3 – WiFi signal reception
- 3.1 – wireless communication with receiver
- 4 – cooling ❄️/heating 🔥 mode
- 5 – set temperature
- 6 – menu lock
- 7 – holiday mode
- 8 – temporary change of temperature
- 9 – HOLD mode
- 10 – current room temperature
- 11 – programme settings
- 12 – data and time settings
- 13 – function selection, confirmation
- 14 – temporary change of temperature; navigation in the settings
- 15 – return to main menu

## Thermostat Stand (see fig. 2)

- 1 – micro USB socket for connecting the power cable
- 2 – removing the thermostat from the stand (start with the bottom of the thermostat first)

## Description of the Receiver (Switching Unit) (see fig. 3)

- 1 – main switch  
○ position – off  
| position – on
- 2 – M/A button (red LED)
- 3 – MANUAL button (green LED)

## Procedure for Removing the Front of the Switching Unit (see fig. 4)

- 2, 3 – Use a screwdriver to press down and hold the inner lock, remove the front cover.
- 4, 5 – Connect the wires to the labelled terminals according to the wiring diagram, click the cover back in place.

## Mobile Application

The thermostat can be controlled using a mobile application for iOS or Android.

Download the EMOS GoSmart app  for your device.

QR code for downloading the Android app



QR code for downloading the iOS app



## Description of Registering and Logging into the Application (see fig. 5)

To use the mobile application, you must first register by tapping the **Sign Up** button. Enter your country and e-mail address, check off your consent with the end user licence agreement and tap **Get Verification Code**.

Enter the verification code sent to your e-mail.

Then, set the password for your account and tap **Done**.

Choose whether you want to enable Data Analysis/Personalisation and tap **Go to App**.

## Connecting the Thermostat to a Wi-Fi network for Control via the Mobile App (see fig. 6)

Long-press the  button for about 5 seconds.

Then press and hold the  button for 3 seconds.

E2 will appear on the screen and the  icon will be flashing.

Tap **Add Device** in the app and enable location access.

Choose add manually and select **Small Home Appliances – Thermostat (Wi-Fi)** or **Others – Others (Wi-Fi)**.

Select a 2.4 GHz Wi-Fi network, enter the password and tap **Next**.

Check off **Confirm that the indicator is flashing rapidly** and tap **Next**.

The chosen thermostat should appear in the app within 2 minutes.

Tap the **green arrow** on the right; the thermostat will be added into the app.

Then tap the thermostat icon in the app to open the main control menu.

*Note:*

*If the thermostat fails to pair, repeat the process.*

*5 GHz Wi-Fi networks are not supported.*

*The thermostat can only be controlled via the app by 1 user at a time. If another user wants to control the thermostat, the previous user must log out.*

### **Description of the Main Menu of the Mobile App (see fig. 7)**

Tap the thermostat icon in the app to open the main control menu.

**1. Thermostat status (ON/OFF)** – Anti-freeze mode, temperature fixed to 5 °C

**2. Work mode setting** (detailed information in the WORK MODES chapter of this manual)

Automatic 

Manual – see HOLD mode 

Temporary – see Temporary change mode 

Boost – see Timed temporary change mode 

Holiday – see Holiday mode 

**3. Schedule (see fig. 8)**

1 – add a time period

2 – delete a time period

3 – day display

7 days (Mon → Sun)

5+2 days (Mon → Fri + Sat → Sun)

24-hour

Every day can be divided into a maximum of 6 periods.

When in 7 day mode, you can copy the temperature settings from one day into other days (see fig. 9).

*Example:*

*Long-press the Thursday icon; a menu of other days will open. Mark them orange by tapping them and confirm.*

*Thursday's schedule will copy over to Monday, Tuesday and Wednesday.*

**4. Setting (see fig. 10)**

1 – reset the thermostat to factory settings

2 – key lock

3 – correction of ambient temperature (-3 °C to +3 °C in 0.5 °C increments)

4 – heating/cooling system mode

5 – calendar mode (7 days, 5+2, 24 h)

## 5. Thermostat mode icon

heating   
cooling   
off

## 6. Work mode icon

## 7. Adjust temperature

## 8. Current room temperature

## 9. Current set temperature



## 10. Adjust temperature

## 11. Network information about the device, change the name in the app, location information, add an icon to the home screen and other similar settings

### Deleting the Thermostat from the App (see fig. 11)

Long-press the thermostat icon, check off the thermostat and tap the dustbin icon to delete the thermostat.

### User Overview/Password Change/App Update

Tap the  icon in the bottom right and then the  icon in the top right. This will open a new menu with settings.

## INSTALLATION

### Attention:

Before changing the thermostat, disconnect the heating system from the mains power in your home. This will prevent potential injury by electric current.

### Installing the Thermostat (see fig. 2)

Place the thermostat in the stand included in the pack.

Connect the USB power supply (included) with the connected micro USB cable to 230 V mains.

Plug the micro USB cable into the bottom of the stand.

### Placement of the Thermostat

The placement of the thermostat (transmitter unit) significantly affects its functioning.

Choose a location where members of the family spend most of their time, preferably near an inside wall where air circulates freely, with no direct sunlight. Do not place the thermostat in the vicinity of heat sources (such as TV sets, radiators, fridges), or close to a door. Failure to comply with these recommendations will prevent proper control over room temperature.



## Switching Unit Wiring Diagram

### Pump/Motorised Valve Connection Diagram

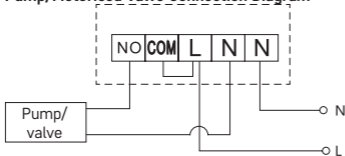

### Floor Heating Connection Diagram

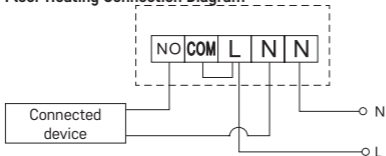

### Boiler Connection Diagram

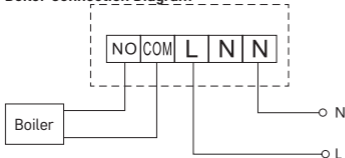

- The pre-installed wire coupler will not be connected.

### Expansion Valve/Electric Drive Connection Diagram

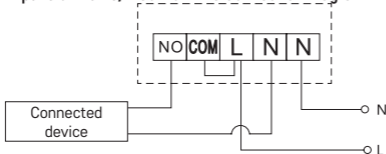



## PUTTING THE DEVICE INTO OPERATION

### Pairing the Control Unit with the Switching Unit

Both thermostat units must be paired before first use.

Pairing enables transmission of information between the control unit and the switching unit.

Setting is done via automated pairing (self-learning).

1. Fit the thermostat gently onto the stand.  
Connect the USB power supply with micro USB cable to 230 V mains and plug the cable into the stand.
2. Correctly connect the switching unit to voltage supply, turn the main switch to the | position and long press (for at least 10 seconds) the M/A button; a green LED will begin flashing on the MANUAL button.
3. Long-press the  and  buttons on the thermostat (transmitter) for about 5 seconds; the  icon will start flashing.

Both units will be paired within 1 minute and the green diode on the switching unit will stop flashing.

If you want to change the pairing code of the two units or the thermostat does not function properly, repeat the entire pairing procedure from step 1 – the pairing code will be rewritten automatically.

### Testing Wireless Communication between the Units

1. Use the  button on the thermostat or use the app to set a temperature several degrees higher than the current room temperature.
2. The red LED on the switching unit will light up.
3. If the LED does not light up, move the control unit closer to the switching unit.

The maximum range between the control and switching unit is 100 m in an open space.

The range may decrease indoors as the signal has to pass through walls and other obstacles.

### Main Switch

To turn on the switching unit, set the switch to the | position.

If the heating system is not used for an extended period of time, it is recommended to turn the switching unit off (switch the main switch to the  position).

### LED Indicators

#### Automated Mode

In automated mode, a red LED will glow when the thermostat switches on the output relay.

#### Manual Mode

Press the MANUAL button; a green LED will light up.



The receiver will switch to manual mode and will not respond to commands from the thermostat.

To switch on the output relay (turn on the connected device), press the M/A button; a red LED will light up on it.

To turn off manual mode, press the MANUAL button again; the green LED will switch off.

### Setting the Clock, Calendar

Press the  button; the values will start flashing.

Use the   buttons to set the following values (holding the button down accelerates the value change):

Day – Month – Year – Hour – Minute.

Confirm the set value by pressing .

To end setting, press the  button or wait 30 seconds.

After setting is complete, the current day number will be displayed:

- 1 – Monday
- 2 – Tuesday
- 3 – Wednesday
- 4 – Thursday
- 5 – Friday
- 6 – Saturday
- 7 – Sunday

## WORK MODES

### Holiday Mode

Sets a constant temperature for an extended period of time.

Long-press (5 seconds) the  button; the time value will start flashing.

Release the  button and press it again for 5 seconds.

The  icon will appear and the number of days will start flashing.



Repeatedly press the  button to set the number of days (from 1 to 99).

Confirm the set number of days by pressing ; the temperature value will begin flashing.

Repeatedly press the  button to set the temperature.

Confirm by pressing ; the  icon will appear.

If you want to go back and change the temperature for holiday mode, press the  button repeatedly.

You can cancel holiday mode by pressing  or .

### Temporary Change Mode

Short-term manual change of temperature.

While in Auto mode, use the  buttons to change the temperature setting; the value will be saved automatically.

The  icon will appear.

This mode will be automatically cancelled by the first programmed temperature change (the time remaining until the change + clock will be alternating in the top left corner) or it can be cancelled manually by pressing .

### OFF Mode

Anti-freeze mode, temperature fixed to 5 °C.

While in Auto mode, press the  button 2×; a temperature of 5 °C will appear in the top right corner.



To cancel the mode, press .

### Timed Temporary Change Mode

Temporary manual change in temperature for 1 to 9 hours.

While in Auto mode, long-press the  button; the time setting will start flashing in the top left corner.



Use the  buttons to set the duration of the temperature change, from 1 to 9 hours, with 1 h resolution.

Confirm by pressing . Then set the temperature of choice using the  buttons.

The remaining set time + the clock will be alternating in the top left corner; you can cancel the mode prematurely by pressing .

### **HOLD Mode**

Permanent manual temperature change.

While in Auto mode, press the  button; the HOLD will appear in the bottom right. Set the temperature of choice using the   buttons; the value will be saved automatically.

The set temperature will be maintained until HOLD mode is cancelled.



Any programmed temperature change will not be carried out.

To cancel HOLD mode, press .





### **Heating Programme Setting Mode**



Sets temperature over the course of the whole day (6 temperature changes in the day).







Press the PRG button. The day number will start flashing (1–7 = Monday to Sunday).

Press   repeatedly to select the days of choice.



**Different each day** programme – the number of the selected day flashes

**Monday to Friday** programme –      flashes

**Saturday to Sunday** programme –   flashes

**All week** programme –        flashes

Select your programme of choice and confirm with .

The time of the first temperature change will be flashing; you can set the time by repeatedly pressing   (10 minute increments), then confirm with .

The temperature value will begin flashing; set by repeatedly pressing  .

P1 will appear below the set temperature, indicating the 1st temperature change in the day.

Confirm by pressing . Continue by setting the start of the second temperature change (P2 will appear under the temperature).

Set the time and temperature by following the same steps as when setting the 1st temperature change.

Continue the process until all 6 temperature changes (P1 to P6) are set.

Factory pre-set times and temperatures are as follows:

### **Monday to Friday**

Temperature change	Time	Temperature
P1	6:30	20 °C
P2	8:30	16 °C
P3	12:00	16 °C
P4	14:00	16 °C
P5	16:30	21 °C
P6	22:30	7 °C

## Saturday to Sunday



Temperature change	Time	Temperature
P1	7:30	20 °C
P2	9:30	20 °C
P3	11:30	20 °C
P4	13:30	20 °C
P5	16:30	20 °C
P6	22:30	15 °C

## Screen Illumination

Pressing any button will illuminate the screen for 15 seconds.

## Other Technical Settings

Long-press the  button for about 5 seconds.

Repeatedly pressing the  button selects from the functions below, values are adjusted using the   buttons.

### Connecting the Thermostat to WiFi (COFI)

Long-press the  button for about 5 seconds.

Then press and hold the  button for 3 seconds.

E2 will appear on the screen and the  icon will be flashing.



Complete the pairing of the thermostat in the mobile app.

See instructions for **Connecting the Thermostat to a WiFi Network for Control via the Mobile App**.

### Switching Heating/Cooling Mode

Long-press the  button for about 5 seconds.

Press the  button once.



Use the   buttons to switch to heating (HEAT) or cooling (COOL) mode.

Confirm with .

### Setting the Temperature Differential FF

The temperature differential (hysteresis) is the difference in temperature required for switching the system on and off. If, for example, you set the temperature in the heating system to 20 °C and the differential to 0.2 °C, the thermostat activates heating as soon as room temperature drops to 19.8 °C and switches heating off when temperature reaches 20.2 °C.

Long-press the  button for about 5 seconds.

Press the  button 2× and use the   buttons to set the temperature differential value (0.2 °C to 2 °C in 0.1 °C increments).

Confirm with .

### Ambient Temperature Calibration (CAL)

The temperature sensor in the thermostat is calibrated from production, but additional calibration can be done to optimise the thermostat further, for instance by comparing the measured room temperature with a reference thermometer.

Long-press the  button for about 5 seconds.

Press the **▶▶|** button 3× and use the **^** **∨** buttons to set the calibration value (-3 °C to +3 °C in 0.5 °C increments).

Confirm with .

### Time Synchronisation (SYNC)

Long-press the  button for about 5 seconds.

Press the **▶▶|** button 4× and use the **^** **∨** buttons to set:

ON – time will be automatically synchronised with the Wi-Fi network;

OFF – time will not be synchronised with the Wi-Fi network and the time you set manually will be used.

Confirm with .

### Software Version

Long-press the  button for about 5 seconds.

Press the **▶▶|** button 5×; the software version of the thermostat will be displayed.

Return by pressing .

### Resetting the Thermostat (rESE)

Long-press the  button for about 5 seconds.

Press the **▶▶|** button 6×; rESE will appear on the screen.

Press the PRG button; -- -- will be displayed.

Press the PRG button again; the thermostat's menu will be reset and all set values will be deleted.

### Key Lock

Long-press the PRG button for about 3 seconds.

All buttons will be locked, the thermostat will flash **LOC** in the top left of the screen and the  icon will be displayed.

To cancel the lock, hold the PRG button again for about 3 seconds; **UNLO** will flash on the screen.

Setting the lock in the mobile app:

 – lock activation,  – lock deactivation

*Attention:*

*If you activate the lock in the app, the lock can also be cancelled using the PRG button on the thermostat.*

### Upkeep and Maintenance

The product is designed to serve reliably for many years if used properly. Here are some tips for proper operation:

- Read the manual carefully before using the product.
- Do not expose the product to direct sunlight, extreme cold and humidity and sudden changes in temperature. This would reduce measuring accuracy.
- Do not place the product in locations prone to vibration and shocks – may cause damage.
- Do not subject the product to excessive force, impacts, dust, high temperatures or humidity – doing so may cause malfunction, shorten battery life, damage batteries and deform plastic parts.
- Do not expose the product to rain or high humidity, dropping or splashing water.

- Do not place any open flame sources on the product, e.g. a lit candle, etc.
- Do not put the product in places with inadequate air flow.
- Do not insert any objects into the product's vents.
- Do not tamper with the internal electrical circuits of the product – doing so may damage the product and will automatically void the warranty. The product should only be repaired by a qualified professional.
- To clean the product, use a slightly moistened soft cloth. Do not use solvents or cleaning agents – they could erode the plastic parts and cause corrosion of the electric circuits.
- Do not immerse the product in water or other liquids.
- In the event of damage or defect of the product, do not perform any repairs by yourself. Have it repaired in the shop where you bought it.
- This device is not intended for use by persons (including children) whose physical, sensory or mental disability or whose lack of experience or knowledge prevents them from using it safely. Such persons should be instructed in how to use the device and should be supervised by a person responsible for their safety. Children must always be supervised to ensure they do not play with the device.

ATTENTION: The contents of this manual may be changed without prior notice – due to printing limitations, the symbols shown may differ slightly from those on the screen – the content of this manual may not be reproduced without the manufacturer's permission.



Do not dispose with domestic waste. Use special collection points for sorted waste. Contact local authorities for information about collection points. If the electronic devices would be disposed on landfill, dangerous substances may reach groundwater and subsequently food chain, where it could affect human health.

Hereby, EMOS spol. s r. o. declares that the radio equipment type P56211 is in compliance with Directive 2014/53/EU. The full text of the EU declaration of conformity is available at the following internet address: <http://www.emos.eu/download>.

## CZ | Bezdrátový termostat

Bezdrátový termostat P56211 je určen k ovládání topných a klimatizačních systémů.

### Důležitá upozornění

Před prvním použitím pečlivě přečtěte návod k obsluze termostatu, ale i kotle či klimatizačního zařízení.

Před instalací termostatu vypněte přívod elektrického proudu!

Doporučujeme, aby instalaci prováděl kvalifikovaný pracovník!

Při instalaci dodržujte předepsané normy.

### Technická specifikace:

Spínaná zátěž: max. 230 V AC; 16 A pro odporové zatížení; 4 A pro indukční zatížení

Měření teploty: 0 °C až 40 °C s rozlišením 0,1 °C; přesnost ±1 °C při 20 °C

Nastavení teploty: 5 °C až 35 °C v krocích po 0,5 °C

Rozptýl nastavené teploty: 0,2 °C až 2 °C v krocích po 0,1 °C

Provozní teplota: 0 °C až 40 °C

Propojení jednotek: pomocí rádiového signálu 868 MHz, 25 mW e.r.p. max.

Dosah vysílací jednotky: až 100 m ve volném prostoru

Wifi frekvence: 2,4 GHz, 25 mW e.i.r.p. max.

Napájení:

Ovládací jednotka (vysílač): 5 V/1,5 A

Spínací jednotka (přijímač): 230 V AC/50 Hz

Součást balení: USB adaptér 5 V/1,5 A, micro USB kabel 1,5 m

Rozměry:

Ovládací jednotka: 40 × 138 × 96 mm

Spínací jednotka: 37 × 86 × 86 mm

### **Popis termostatu (vysílací jednotky) – ikony a tlačítka (viz obr. 1)**

- 1 – číslo dne
- 2 – čas
- 3 – příjem Wifi signálu
- 3.1 – bezdrátová komunikace s přijímací jednotkou
- 4 – režim chlazení ❄️/vytápění 🔥
- 5 – nastavená teplota
- 6 – zámek menu
- 7 – režim prázdniny
- 8 – dočasná změna teploty
- 9 – režim HOLD
- 10 – aktuální teplota v místnosti
- 11 – nastavení programu
- 12 – nastavení data a času
- 13 – výběr funkce, potvrzení volby
- 14 – dočasná změna teploty; pohyb v nastavení
- 15 – návrat do základního menu

### **Stojánek termostatu (viz obr. 2)**

- 1 – micro USB vstup pro připojení napájecího kabelu
- 2 – sejmутí termostatu ze stojánku (provádějte nejdříve spodní část termostatu)

### **Popis přijímače (spínací jednotky) (viz obr. 3)**

- 1 – hlavní vypínač  
poloha ○ – vypnuto  
poloha | – zapnuto
- 2 – M/A tlačítko (červená LED)
- 3 – MANUAL tlačítko (zelená LED)

### **Způsob sejmутí přední části spínací jednotky (viz obr. 4)**

- 2, 3 – Šroubovákem zatlačte a držte vnitřní zámek, odstraňte přední kryt.
- 4, 5 – Připojte dráty do označených svorek dle schématu zapojení, zacvakněte zpět kryt.



## Mobilní aplikace

Termostat můžete ovládat pomocí mobilní aplikace pro iOS nebo Android.

Stáhněte si aplikaci „EMOS GoSmart“  pro své zařízení.

QR kód pro stažení Android aplikace



QR kód pro stažení iOS aplikace



### Popis registrace a přihlášení do aplikace (viz obr. 5)

Pro použití mobilní aplikace se musíte nejdříve zaregistrovat kliknutím na tlačítko **Zaregistrujte se**.

Zadejte zemi a emailovou adresu, zaškrtněte souhlas s uživatelskou smlouvou a klikněte na **Získat ověřovací kód**.

Zadejte ověřovací kód, který vám byl odeslán na emailovou adresu.

Potom nastavte heslo ke svému účtu a klikněte na tlačítko **Hotovo**.

Podle svého uvážení zaškrtněte volby **Analýza dat/Personalizace** a klikněte na **Přejít na aplikaci**.

### Propojení termostatu s wifi sítí pro ovládání přes mobilní aplikaci (viz obr. 6)

Stiskněte dlouze tlačítko  po dobu cca 5 sekund.

Potom stiskněte tlačítko  po dobu 3 sekund.

Bude zobrazeno E2 a blikat ikona .

V aplikaci klikněte na **Přidat zařízení**, povolte přístup k poloze.

Zvolte manuální vyhledání zařízení **Malé domácí spotřebiče – Termostat (Wi-Fi)** nebo **Ostatní – Ostatní (Wi-Fi)**.

Zvolte 2,4 GHz wifi síť, vložte heslo a klikněte na **Další**.

Zaškrtněte **Potvrďte, že kontrolka rychle bliká** a klikněte na **Další**.

Do 2 minut se v aplikaci zobrazí zvolený termostat.

Klikněte na **zelenou šipku** vpravo, termostat bude přidán do aplikace.

Potom klikněte v aplikaci na ikonu termostatu, zobrazí se základní ovládací menu.

*Poznámka:*

*Pokud se nepodaří termostat spárovat, zopakujte celý postup znovu.*

*5 GHz wifi síť není podporována.*

*Přes aplikaci lze termostat současně ovládat max. 1 uživatelem. Pokud chce termostat ovládat další uživatel, musí se předchozí odhlásit z aplikace.*

## Popis základního menu mobilní aplikace (viz obr. 7)

Klikněte v aplikaci na ikonu termostatu, zobrazí se základní ovládací menu.

1. **Stav termostatu** (ON – Zapnuto/OFF – Vypnuto) – Protizámrazový režim, trvale nastavená teplota 5 °C

2. **Nastavení teplotního režimu** (podrobné info v návodu viz TEPLOTNÍ REŽIMY)

Automatický 

Manuální – viz režim HOLD 

Dočasný – viz režim Dočasná změna 

Boost – viz režim Dočasná hodinová změna 

Prázdniny – viz režim Prázdniny 

3. **Harmonogram (viz obr. 8)**

1 – přidání časového úseku

2 – vymazání časového úseku

3 – zobrazení dnů

(7 days) 7 dnů (Po → Ne)

(5+2 days) 5+2 (Po → Pá + So → Ne)

(24 hour) 24hodinový

Každý den lze rozdělit do max. 6 úseků.

V režimu 7 dnů lze kopírovat teplotní nastavení jednoho dne do více dnů (viz obr. 9).

*Příklad:*

*Klikněte dlouze na ikonu dne čtvrtek, zobrazí se nabídka dalších dnů, označte je oranžově kliknutím a potvrďte.*

*Teplotní program čtvrtku se zkopíruje do pondělí, úterý, středa.*

4. **Nastavení (viz obr. 10)**

1 – reset továrního nastavení termostatu

2 – zamknutí kláves

3 – korekce okolní teploty (-3 °C až +3 °C v krocích po 0,5 °C)

4 – systémový mód topení/chlazení

5 – kalendářní režim (7 dnů, 5+2, 24 h)

5. **Ikona módu termostatu**

topení 

chlazení 

vypnuto

6. **Ikona teplotního režimu**

7. **Nastavení teploty**

8. **Aktuální teplota v místnosti**

9. **Nastavená teplota**

10. **Nastavení teploty**

11. **Sit'ové informace o zařízení, změna názvu v aplikaci, informace o poloze, přidání ikony na plochu a další podrobná nastavení**

## Vymazání termostatu z aplikace (viz obr. 11)

Klikněte dlouze na ikonu termostatu, označte zatržítkem a potom klikněte na ikonu popelnice, termostat bude vymazán.

## Uživatelský přehled/změna hesla/update aplikace

Klikněte dole vpravo na ikonu  a pak na ikonu  vpravo nahoře. Zobrazí se menu dalšího nastavení.

## INSTALACE

### Upozornění:

Před výměnou termostatu odpojte topný systém od hlavního zdroje elektrického napětí ve vašem bytě. Zabráníte možnému úrazu elektrickým proudem.

### Montáž termostatu (viz obr. 2)

Umístěte termostat do stojánku, který je součástí balení.

Zapojte USB zdroj (součást balení) s připojeným micro USB kabelem do sítě 230 V. Zapojte micro USB kabel do spodní části stojánku.

### Umístění termostatu

Umístění termostatu (vysílací jednotky) výrazně ovlivňuje jeho funkci.

Zvolte místo, kde se nejčastěji zdržují členové rodiny, nejlépe u vnitřní zdi, kde vzduch volně cirkuluje a kde nedopadá přímé sluneční záření.

Termostat neumísťujte do blízkosti tepelných zdrojů (televizorů, radiátorů, chladniček) nebo do blízkosti dveří. Nedodržíte-li tato doporučení, nebude teplota v místnosti udržována správně.

### Schéma zapojení spínací jednotky

#### Schéma připojení čerpadla/motorizovaného ventilu

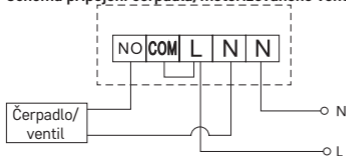

#### Schéma připojení podlahového vytápění

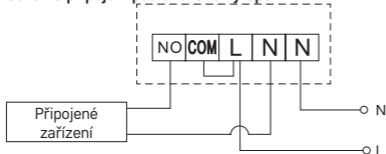

### Schéma připojení kotle

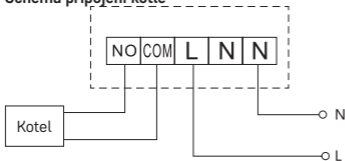

- Předinstalovaná drátová spojka nebude zapojena.

### Schéma připojení expanzního ventilu/elektrického pohonu

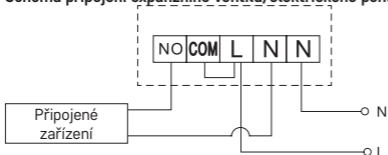

## UVEDENÍ DO ČINNOSTI

### Spárování ovládací jednotky se spínací jednotkou

Před prvním použitím je nutné obě jednotky termostatu spárovat.

Spárování umožňuje přenos informací mezi ovládací a spínací jednotkou.

K nastavení se používá automatické spárování (self-learning).

1. Nasadíte termostat opatrně na stojánek.  
Zapojte USB zdroj s micro USB kabelem do sítě 230 V, kabel zapojte do stojánku.
2. Připojte správně spínací jednotku ke zdroji napětí, hlavní vypínač přepněte do polohy I a stiskněte dlouze (min. 10 sekund) tlačítko M/A, začne blikat zelená dioda na tlačítku MANUAL.
3. Na termostatu (vysílači) stiskněte současně dlouze tlačítka a po dobu cca 5 sekund, začne blikat ikona .

Do 1 minuty dojde ke spárování obou jednotek, zelená dioda na spínací jednotce přestane blikat.

Pokud chcete změnit párovací kód obou jednotek nebo termostat nepracuje správně, zopakujte celý postup spárování od bodu č. 1 – párovací kód se automaticky přepíše.

### Testování bezdrátové komunikace mezi jednotkami

1. V aplikaci nebo tlačítkem na termostatu nastavte hodnotu teploty o několik stupňů vyšší, než je současná pokojová teplota.
2. Rozsvítí se červená LED dioda na spínací jednotce.
3. Pokud se LED dioda nerozsvítí, přemístěte ovládací jednotku blíže ke spínací jednotce.

Dosah mezi ovládací a spínací jednotkou je max. 100 m v otevřeném prostoru.

Ve vnitřních prostorách se může dosah zmenšit z důvodu blokování signálu stěnami a jinými překážkami.

### Hlavní vypínač

Pro zapnutí spínací jednotky přepněte vypínač do polohy I.

Pokud není vytápěcí systém delší dobu používán, doporučujeme spínací jednotku vypnout (hlavní vypínač přepnout do polohy O).

### LED indikátory (diody)

#### Automatický mód

V automatickém režimu bude červená LED dioda svítit při sepnutí výstupního relé termostatem.

#### Manuální mód



Stiskněte tlačítko MANUAL, rozsvítí se zelená LED dioda.

Přijímač bude v manuálním režimu a nebude reagovat na příkazy z termostatu. Pro sepnutí výstupního relé (zapnutí připojeného zařízení) stiskněte tlačítko M/A, rozsvítí se na něm červená dioda.

Pro vypnutí manuálního módu stiskněte znovu tlačítko MANUAL, zelená LED dioda zhasne.

### Nastavení hodin, kalendáře

Stiskněte tlačítko , začne blikat nastavení.

Tlačítka   postupně nastavte následující hodnoty (přidržením tlačítek postupujete rychleji):

Den – Měsíc – Rok – Hodinu – Minutu.

Nastavenou hodnotu potvrdíte stiskem tlačítka .

Pro ukončení nastavení stiskněte tlačítko  nebo počkejte 30 sekund.

Po ukončení nastavení se zobrazí číslo aktuálního dne:

1 – pondělí

2 – úterý

3 – středa

4 – čtvrtek

5 – pátek

6 – sobota

7 – neděle

### TEPLOTNÍ REŽIMY



#### Režim prázdniny

Nastavení konstantní teploty na delší časové období.

Stiskněte dlouze (5 sekund) tlačítko , začne blikat hodnota času.

Uvolněte tlačítko  a znovu ho stiskněte po dobu 5 sekund.



Zobrazí se ikona  a bude blikat počet dnů.



Opakovaným stiskem tlačítek   nastavte počet dnů (je možno nastavit 1 až 99 dní).

Nastavený počet dnů potvrdíte stiskem tlačítka , začne blikat hodnota teploty.

Opakovaným stiskem tlačítek   nastavte požadovanou teplotu.



Potvrdíte stiskem tlačítka , bude zobrazena ikona .

Pokud chcete dodatečně změnit nastavenou teplotu režimu prázdniny, stiskněte opakovaně tlačítko  .

Režim prázdniny zrušíte stiskem tlačítka   nebo .

### Režim Dočasná změna

Krátkodobá manuální změna teploty.

V režimu Auto stiskněte opakovaně tlačítka   pro změnu nastavení teploty, dojde k automatickému uložení.

Bude zobrazena ikona .

Tento režim bude automaticky přerušen do první naprogramované teplotní změny (v levém horním rohu bude problikávat zbývající čas do změny + hodiny) nebo ho lze přerušit stiskem tlačítka .

### Režim OFF

Protizámrazový režim, trvale nastavená teplota 5 °C.



V režimu Auto stiskněte 2x tlačítko , v pravém horním rohu bude zobrazena teplota 5 °C.



Pro zrušení režimu stiskněte tlačítko .

### Režim Dočasná hodinová změna

Krátkodobá manuální změna teploty v rozmezí 1 až 9 hodin.

V režimu Auto stiskněte dlouze tlačítko , v levém horním rohu začne blikat nastavení času.

Opakovaným stiskem tlačítek   nastavte dobu, po kterou bude platit změna teploty v rozmezí 1 až 9 hodin, rozlišení 1 h.



Potvrďte stiskem tlačítka . Potom nastavte požadovanou teplotu tlačítky  .

V levém horním rohu bude problikávat zbývající nastavený čas + hodiny, nebo ho lze přerušit stiskem tlačítka .

### Režim HOLD

Trvalá manuální změna teploty.

V režimu Auto stiskněte tlačítko , vpravo dole bude zobrazena ikona HOLD.

Nastavte požadovanou hodnotu teploty tlačítky  , dojde k automatickému uložení.

Nastavená teplota bude platná po celou dobu, dokud režim HOLD nezrušíte.

Případné naprogramované teplotní změny nebudou provedeny.

Pro zrušení funkce HOLD stiskněte tlačítko .

### Režim nastavení teplotního programu

Nastavení teplotního průběhu během celého dne (6 teplotních změn v rámci dne).

Stiskněte tlačítko PRG, bude blikat číslo dne (1–7 = pondělí až neděle).

Opakovaným stiskem tlačítek   vyberte požadované dny.



Program **každý den zvlášť** – bliká číslo vybraného dne



Program **pondělí až pátek** – bliká **1 2 3 4 5**

Program **sobota až neděle** – bliká **6 7**

Program **celý týden** – bliká **1 2 3 4 5 6 7**

Vyberte zvolený program a potvrďte tlačítkem .

Bliká hodnota času začátku první teplotní změny, čas nastavte opakovaným stiskem tlačítek   (rozlišení 10 minut), potvrďte tlačítkem .

Začne blikat hodnota teploty, nastavte opakovaným stiskem tlačítek  . Pod nastavenou teplotou bude zobrazeno P1 = 1. teplotní změna v rámci dne. Potvrďte stiskem tlačítka . Přesunete se na nastavení začátku druhé teplotní změny (pod teplotou zobrazeno P2).

Nastavte stejným způsobem čas a teplotu jako u první teplotní změny. Takto postupně nastavte všech 6 teplotních změn během dne (P1 až P6). Továrně přednastavené časy a teploty jsou následující:

#### **Pondělí až Pátek**

Teplotní změna	Čas	Teplota
P1	6:30	20 °C
P2	8:30	16 °C
P3	12:00	16 °C
P4	14:00	16 °C
P5	16:30	21 °C
P6	22:30	7 °C

#### **Sobota až Neděle**



Teplotní změna	Čas	Teplota
P1	7:30	20 °C
P2	9:30	20 °C
P3	11:30	20 °C
P4	13:30	20 °C
P5	16:30	20 °C
P6	22:30	15 °C

#### **Podsvícení displeje**

Stisknutím jakéhokoliv tlačítka bude displej podsvícen po dobu 15 sekund.

#### **Další technické nastavení**

Stiskněte dlouze tlačítko  po dobu cca 5 sekund.

Opakovaným stiskem tlačítka  vybíráte z níže uvedených funkcí, hodnoty nastavujete opakovaným stiskem tlačítek  .

#### **Propojení termostatu s wifi (COFI)**

Stiskněte dlouze tlačítko  po dobu cca 5 sekund.

Potom stiskněte tlačítko  po dobu 3 sekund.

Bude zobrazeno E2 a blikat ikona .



V mobilní aplikaci dokončete spárování termostatu.

Viz pokyny **Propojení termostatu s wifi sítí pro ovládání přes mobilní aplikaci.**

#### **Nastavení režimu vytápění/chlazení**

Stiskněte dlouze tlačítko  po dobu cca 5 sekund.

Stiskněte 1× tlačítko .



Opakovaným stiskem tlačítek   nastavte režim vytápění (HEAT) nebo chlazení (COOL).

Potvrďte tlačítkem .

### Nastavení rozptylu teploty

Rozptyl (hystereze) je teplotní rozdíl mezi teplotou při zapnutí a vypnutí. Pokud například nastavíte teplotu ve vytápěcím systému na 20 °C a rozptyl na 0,2 °C, termostat začne pracovat, pokud pokojová teplota klesne na 19,8 °C a vypne se, pokud teplota dosáhne 20,2 °C.

Stiskněte dlouze tlačítko  po dobu cca 5 sekund.



Stiskněte 2× tlačítko  a opakovaným stiskem tlačítek   nastavte požadovanou hodnotu (0,2 °C až 2 °C v krocích po 0,1 °C).

Potvrďte tlačítkem .

### Korekce okolní teploty (CAL)

Teplotní sensor v termostatu byl již kalibrován při výrobě, ale pro optimalizaci je možné provést kalibraci teploty v místnosti dle např. referenčního teploměru.

Stiskněte dlouze tlačítko  po dobu cca 5 sekund.

Stiskněte 3× tlačítko  a opakovaným stiskem tlačítek   nastavte požadovanou hodnotu (-3 °C až +3 °C v krocích po 0,5 °C).

Potvrďte tlačítkem .

### Synchronizace času (SYNC)

Stiskněte dlouze tlačítko  po dobu cca 5 sekund.

Stiskněte 4× tlačítko  a opakovaným stiskem tlačítek   nastavte:

ON – čas bude automaticky synchronizován s wifi sítí;

OFF – čas nebude synchronizován s wifi sítí a bude platit manuální nastavení hodin.

Potvrďte tlačítkem .

### Verze softwaru

Stiskněte dlouze tlačítko  po dobu cca 5 sekund.

Stiskněte 5× tlačítko , zobrazí se verze softwaru termostatu.

Pro návrat stiskněte tlačítko .

### Resetování termostatu (rESE)

Stiskněte dlouze tlačítko  po dobu cca 5 sekund.

Stiskněte 6× tlačítko , zobrazí se rESE.

Stiskněte tlačítko PRG, bude zobrazeno -- --.

Znovu stiskněte tlačítko PRG, dojde k resetování menu termostatu a vymazání nastavených hodnot.

### Zamknutí kláves

Stiskněte na termostatu tlačítko PRG po dobu cca 3 sekund.

Dojde k zablokování všech tlačítek, na displeji termostatu vlevo nahoře problemne

LOC a bude zobrazena ikona .

Pro zrušení zámku stiskněte znovu tlačítko PRG po dobu cca 3 sekund, problemne UNLO.

Nastavení zámku v mobilní aplikaci:

 – aktivace zámku,  – deaktivace zámku



*Upozornění:*

*Pokud aktivujete zámek pomocí mobilní aplikace, lze ho zpětně zrušit i přes tlačítko PRG na termostatu.*

## **Péče a údržba**

Výrobek je navržen tak, aby při vhodném zacházení spolehlivě sloužil řadu let. Zde je několik rad pro správnou obsluhu:

- Než začnete s výrobkem pracovat, pozorně si přečtěte uživatelský manuál.
- Nevystavujte výrobek přímému slunečnímu světlu, extrémnímu chladu a vlhku a náhlým změnám teploty. Snížilo by to přesnost snímání.
- Neumísťujte výrobek do míst náchylných k vibracím a otřesům – mohou způsobit jeho poškození.
- Nevystavujte výrobek nadměrnému tlaku, nárazům, prachu, vysoké teplotě nebo vlhkosti – mohou způsobit poruchu funkčnosti výrobku, kratší energetickou výdrž, poškození baterií a deformaci plastových částí.
- Nevystavujte výrobek dešti ani vlhku, kapající a stříkající vodě.
- Neumísťujte na výrobek žádné zdroje otevřeného ohně, např. zapálenou svíčku apod.
- Neumísťujte výrobek na místa, kde není zajištěno dostatečné proudění vzduchu.
- Nevsunujte do větracích otvorů výrobku žádné předměty.
- Nezasahujte do vnitřních elektrických obvodů výrobku – můžete jej poškodit a automaticky tím ukončit platnost záruky. Výrobek by měl opravovat pouze kvalifikovaný odborník.
- K čištění používejte mírně navlhčený jemný hadřík. Nepoužívejte rozpouštědla ani čisticí přípravky – mohly by poškrábat plastové části a narušit elektrické obvody.
- Výrobek neponořujte do vody ani jiných kapalin.
- Při poškození nebo vadě výrobku neprovádějte žádné opravy sami. Předejte jej k opravě do prodejny, kde jste jej zakoupili.
- Tento přístroj není určen pro používání osobami (včetně dětí), jimž fyzická, smyslová nebo mentální neschopnost či nedostatek zkušeností a znalostí zabraňuje v bezpečném používání přístroje, pokud na ně nebude dohlíženo nebo pokud nebyly instruovány ohledně použití tohoto přístroje osobou zodpovědnou za jejich bezpečnost. Je nutný dohled nad dětmi, aby se zajistilo, že si nebudou s přístrojem hrát.

**UPOZORNĚNÍ:** Obsah tohoto návodu může být změněn bez předchozího upozornění – z důvodu omezených možností tisku se mohou zobrazené symboly nepatrně lišit od zobrazení na displeji – obsah tohoto návodu nemůže být bez souhlasu výrobce reprodukován.



Nevyhazujte elektrické spotřebiče jako netříděný komunální odpad, použijte sběrná místa tříděného odpadu. Pro aktuální informace o sběrných místech kontaktujte místní úřady. Pokud jsou elektrické spotřebiče uloženy na skládkách odpadků, nebezpečné látky mohou prosakovat do podzemní vody a dostat se do potravního řetězce a poškozovat vaše zdraví.

Zařízení lze provozovat na základě všeobecného oprávnění č. VO-R/10/07.2021-8 v platném znění.

Tímto EMOS spol. s r. o. prohlašuje, že typ rádiového zařízení P56211 je v souladu se směrnicí 2014/53/EU. Úplné znění EU prohlášení o shodě je k dispozici na těchto internetových stránkách <http://www.emos.eu/download>.

## SK | Bezdrôtový termostat

Bezdrôtový termostat P56211 je určený k ovládaniu vykurovacích a klimatizačných systémov.

### Dôležité upozornenia

Pred prvým použitím si starostlivo prečítajte návod na obsluhu termostatu, ale aj kotla či klimatizačného zariadenia.

Pred inštaláciou termostatu vypnite prívod elektrického prúdu!

Doporučujeme, aby inštaláciu vykonával kvalifikovaný pracovník!

Pri inštalácii dodržujte predpísané normy.

### Technická špecifikácia:

Spínaná záťaž: max. 230 V AC; 16 A pre odporové zaťaženie; 4 A pre indukčné zaťaženie

Meranie teploty: 0 °C až 40 °C s rozlíšením 0,1 °C; presnosť ±1 °C pri 20 °C

Nastavenie teploty: 5 °C až 35 °C v krokoch po 0,5 °C

Rozptyl nastavenej teploty: 0,2 °C až 2 °C v krokoch po 0,1 °C

Prevádzková teplota: 0 °C až 40 °C

Prepojenie jednotiek: pomocou rádiového signálu 868 MHz, 25 mW e.r.p. max.

Dosah vysielacej jednotky: až 100 m vo voľnom priestore

Wifi frekvencia: 2,4 GHz, 25 mW e.i.r.p. max.

Napájanie:

Ovládacia jednotka (vysielač): 5 V/1,5 A

Spínaná jednotka (prijímač): 230 V AC/50 Hz

Súčasť balenia: USB adaptér 5 V/1,5 A, micro USB kábel 1,5 m

Rozmery:

Ovládacia jednotka: 40 × 138 × 96 mm

Spínaná jednotka: 37 × 86 × 86 mm

### Popis termostatu (vysielacej jednotky) – ikony a tlačidlá (viď obr. 1)



- 1 – číslo dňa
- 2 – čas
- 3 – príjem Wifi signálu
- 3.1 – bezdrôtová komunikácia s prijímacou jednotkou
- 4 – režim chladenia ❄️/vykurovanie 🔥
- 5 – nastavená teplota
- 6 – zámok menu
- 7 – režim prázdniny
- 8 – dočasná zmena teploty
- 9 – režim HOLD
- 10 – aktuálna teplota v miestnosti
- 11 – nastavenie programu

- 12 – nastavenie dátumu a času
- 13 – výber funkcie, potvrdenie voľby
- 14 – dočasná zmena teploty; pohyb v nastavení
- 15 – návrat do základného menu

### Stojan termostatu (vid' obr. 2)

- 1 – micro USB vstup pre pripojenie napájacieho kábla
- 2 – odstránenie termostatu zo stojanu (vykonávajújte najskôr spodnú časť termostatu)

### Popis prijímača (spínacej jednotky) (vid' obr. 3)

- 1 – hlavný vypínač
  - poloha  – vypnutý
  - poloha  – zapnutý
- 2 – M/A tlačidlo (červená LED)
- 3 – MANUAL tlačidlo (zelená LED)

### Spôsob odstránenia prednej časti spínacej jednotky (vid' obr. 4)

- 2, 3 – Skrutkovačom zatlačte a držte vnútorný zámok, odstráňte predný kryt.
- 4, 5 – Pripojte drôty do označených svoriek podľa schémy zapojenia, zacvaknite späť kryt.

### Mobilná aplikácia

Termostat môžete ovládať pomocou mobilnej aplikácie pre iOS alebo Android.

Stiahnite si aplikáciu „EMOS GoSmart“  pre svoje zariadenie.

QR kód pre stiahnutie Android aplikácie



QR kód pre stiahnutie iOS aplikácie



### Popis registrácie a prihlásenia do aplikácie (vid' obr. 5)

Pre použitie mobilnej aplikácie sa musíte najskôr zaregistrovať kliknutím na tlačidlo **Zaregistrujte sa**.

Zadajte zem a emailovú adresu, zaškrtnite súhlas s užívateľskou zmluvou a kliknite na **Získať overovací kód**.

Zadajte overovací kód, ktorý vám bol odoslaný na emailovú adresu.

Potom nastavte heslo k svojmu účtu a kliknite na tlačidlo **Hotovo**.

Podľa svojho uváženia zaškrtnite voľby Analýza dát/Personalizácia a kliknite na **Prejsť na aplikáciu**.

## Prepojenie termostatu s wifi sieťou pre ovládanie cez mobilnú aplikáciu (viď obr. 6)

Stlačte dlho tlačidlo  po dobu cca 5 sekúnd.

Potom stlačte tlačidlo  po dobu 3 sekúnd.

Bude zobrazené E2 a blikať ikona .

V aplikácii kliknite na **Pridať zariadenie**, povoľte prístup k polohe.

Zvoľte manuálne vyhľadanie zariadenia **Malé domáce spotrebiče – Termostat (Wi-Fi)** alebo **Ostatné – Ostatné (Wi-Fi)**.

Zvoľte 2,4 GHz wifi sieť, vložte heslo a kliknite na **Ďalej**.

Zaškrtnite **Potvrďte, že kontrolka rýchlo blinká** a kliknite na **Ďalej**.

Do 2 minút sa v aplikácii zobrazí zvolený termostat.

Kliknite na **zelenú šípku** vpravo, termostat bude pridaný do aplikácie.

Potom kliknite v aplikácii na ikonu termostatu, zobrazí sa základné ovládacie menu.

*Poznámka:*





*Pokiaľ sa nepodarí termostat spárovať, zopakujte celý postup znova.*

*5 GHz wifi sieť nie je podporovaná.*

*Cez aplikáciu je možné termostat súčasne ovládať max. 1 užívateľom. Ak chce termostat ovládať ďalší užívateľ, musí sa predchádzajúci odhlásiť z aplikácie.*

## Popis základného menu mobilnej aplikácie (viď obr. 7)

Kliknite v aplikácii na ikonu termostatu, zobrazí sa základné ovládacie menu.

- 1. Stav termostatu** (ON – Zapnutý/OFF – Vypnutý) – Protimrazový režim, trvale nastavená teplota 5 °C
- 2. Nastavenie teplotného režimu** (podrobné info v návode viď TEPLOTNÉ REŽIMY)
  - Automatický 
  - Manuálny – viď režim HOLD 
  - Dočasný – viď režim Dočasná zmena 
  - Boost – viď režim Dočasná hodinová zmena 
  - Prázdniny – viď režim Prázdniny 

## 3. Harmonogram (viď obr. 8)

- 1 – pridanie časového úseku
- 2 – vymazanie časového úseku
- 3 – zobrazenie dní
  - (7 days) 7 dní (Po → Ne)
  - (5+2 days) 5+2 (Po → Pia + So → Ne)
  - (24 hour) 24hodinový

Každý deň je možné rozdeliť do max. 6 úsekov.

V režime 7 dní je možné kopírovať teplotné nastavenie jedného dňa do viacerých dní (viď obr. 9).

*Príklad:*

*Kliknite dlho na ikonu dňa štvrtok, zobrazí sa ponuka ďalších dní, označte ich oranžovo kliknutím a potvrdte.*

*Teplotný program štvrtku sa skopíruje do pondelka, utorka, stredy.*

#### 4. Nastavenie (vid' obr. 10)

- 1 – reset továrenského nastavenia termostatu
- 2 – zamknutie kláves
- 3 – korekcia okolnej teploty (-3 °C až +3 °C v krokoch po 0,5 °C)
- 4 – systémový mód vykurovania/chladenia
- 5 – kalendárny režim (7 dní, 5+2, 24 h)

#### 5. Ikona módu termostatu

vykurovanie 

chladenie 

vypnutý

#### 6. Ikona teplotného režimu

#### 7. Nastavenie teploty

#### 8. Aktuálna teplota v miestnosti

#### 9. Nastavená teplota

#### 10. Nastavenie teploty

#### 11. Sieťové informácie o zariadení, zmena názvu v aplikácii, informácie o polohe, pridanie ikony na plochu a ďalšie podrobné nastavenia

#### Vymazanie termostatu z aplikácie (vid' obr. 11)

Kliknite dlho na ikonu termostatu, označte zatržítokom a potom kliknite na ikonu popelnice, termostat bude vymazaný.

#### Užívateľský prehľad/zmena hesla/update aplikácie

Kliknite dole vpravo na ikonu  a potom na ikonu  vpravo hore. Zobrazí sa menu ďalšieho nastavenia.

## INŠTALÁCIA

### Upozornenie:

Pred výmenou termostatu odpojte vykurovací systém od hlavného zdroja elektrického napätia vo vašom byte. Zabráňte možnému úrazu elektrickým prúdom.

### Montáž termostatu (vid' obr. 2)

Umiestnite termostat do stojanu, ktorý je súčasťou balenia.

Zapojte USB zdroj (súčasť balenia) s pripojeným micro USB káblom do siete 230 V.

Zapojte micro USB kábel do spodnej časti stojanu.

### Umiestnenie termostatu

Umiestnenie termostatu (vysielacej jednotky) výrazne ovplyvňuje jeho funkciu. Zvoľte priestor, kde sa najčastejšie zdržujú členovia rodiny, najlepšie pri vnútornej stene, kde vzduch voľne cirkuluje a kde nedopadá priame slnečné žiarenie. Termostat neumiestňujte do blízkosti tepelných zdrojov (televízorov, radiátorov, chladničiek) alebo do blízkosti dverí. Ak nedodržíte tieto doporučenia, nebude teplota v miestnosti udržiavaná správne.

## Schéma zapojenia spínacej jednotky

### Schéma pripojenia čerpadla/motorizovaného ventilu

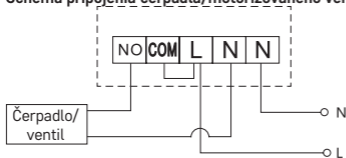

### Schéma pripojenia podlahového vykurovania

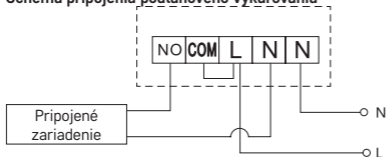

### Schéma pripojenia kotla

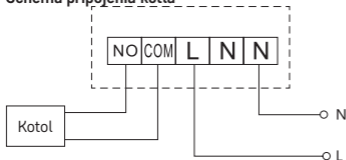

- Predinštalovaná drôtová spojka nebude zapojená.

### Schéma pripojenia expanzného ventilu/elektrického pohonu

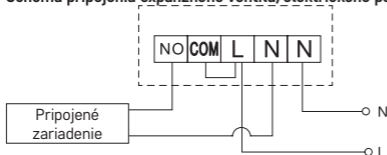



## UVEDENIE DO ČINNOSTI

### Spárovanie ovládacej jednotky so spínacou jednotkou

Pred prvým použitím je nutné obe jednotky termostatu spárovať.

Spárovanie umožňuje prenos informácií medzi ovládacou a spínacou jednotkou.

K nastaveniu sa používa automatické spárovanie (self-learning).

1. Nasad'te termostat opatrne na stojan.  
Zapojte USB zdroj s micro USB káblom do siete 230 V, kábel zapojte do stojanu.
2. Pripojte správne spínaciu jednotku k zdroju napätia, hlavný vypínač prepnite do polohy I a stlačte dlho (min. 10 sekúnd) tlačidlo M/A, začne blikať zelená dióda na tlačidle MANUAL.
3. Na termostate (vysielači) stlačte súčasne dlho tlačidlá  a  po dobu cca 5 sekúnd, začne blikať ikona .

Do 1 minúty dôjde k spárovaniu oboch jednotiek, zelená dióda na spínacej jednotke prestane blikať.

Ak chcete zmeniť párovací kód oboch jednotiek alebo termostat nepracuje správne, zopakujte celý postup spárovania od bodu č.1 – párovací kód sa automaticky prepíše.

### Testovanie bezdrôtovej komunikácie medzi jednotkami

1. V aplikácii alebo tlačidlom  na termostate nastavte hodnotu teploty o niekoľko stupňov vyššiu, než je súčasná izbová teplota.
2. Rozsvieti sa červená LED dióda na spínacej jednotke.
3. Ak sa LED dióda nerozsvieti, premiestnite ovládaciu jednotku bližšie k spínacej jednotke.

Dosah medzi ovládacou a spínacou jednotkou je max. 100 m v otvorenom priestore. Vo vnútorných priestoroch sa môže dosah zmenšiť z dôvodu blokovania signálu stenami a inými prekážkami.

### Hlavný vypínač

Pre zapnutie spínacej jednotky prepnite vypínač do polohy I.

Ak nie je vykurovací systém dlhšiu dobu používaný, doporučujeme spínaciu jednotku vypnúť (hlavný vypínač prepnúť do polohy O).

### LED indikátory (diódy)

#### Automatický mód

V automatickom režime bude červená LED dióda svietiť pri zopnutí výstupného relé termostatom.

#### Manuálny mód



Stlačte tlačidlo MANUAL, rozsvieti sa zelená LED dióda.

Prijímač bude v manuálnom režime a nebude reagovať na príkazy z termostatu. Pre zopnutie výstupného relé (zapnutie pripojeného zariadenia) stlačte tlačidlo M/A, rozsvieti sa na ňom červená dióda.

Pre vypnutie manuálneho módu stlačte znova tlačidlo MANUAL, zelená LED dióda zhasne.

### Nastavenie hodín, kalendára

Stlačte tlačidlo , začne blikať nastavenie.

Tlačidlami   postupne nastavte nasledujúce hodnoty (pridržením tlačidiel postupujete rýchlejšie):

Deň – Mesiac – Rok – Hodinu – Minútu.

Nastavenú hodnotu potvrdíte stlačením tlačidla .

Pre ukončenie nastavenia stlačte tlačidlo  alebo počkajte 30 sekúnd.

Po ukončení nastavenia sa zobrazí číslo aktuálneho dňa:

- 1 – pondelok
- 2 – utorok
- 3 – streda
- 4 – štvrtok
- 5 – piatok
- 6 – sobota
- 7 – nedeľa

## TEPLTNÉ REŽIMY



### Režim prázdniny

Nastavenie konštantnej teploty na dlhšie časové obdobie.

Stlačte dlhšie (5 sekúnd) tlačidlo , začne blikať hodnota času.

Uvolnite tlačidlo  a znova ho stlačte po dobu 5 sekúnd.



Zobrazí sa ikona  a bude blikať počet dní.

Opakovaným stlačením tlačidiel   nastavte počet dní (je možné nastaviť 1 až 99 dní).

Nastavený počet dní potvrdíte stlačením tlačidla , začne blikať hodnota teploty.

Opakovaným stlačením tlačidiel   nastavte požadovanú teplotu.

Potvrdíte stlačením tlačidla , bude zobrazená ikona .

Ak chcete dodatočne zmeniť nastavenú teplotu režimu prázdniny, stlačte opakovane tlačidlo  .

Režim prázdniny zrušíte stlačením tlačidla  alebo .

### Režim Dočasná zmena

Krátkodobá manuálna zmena teploty.

V režime Auto stlačte opakovane tlačidla   pre zmenu nastavenia teploty, dôjde k automatickému uloženiu.

Bude zobrazená ikona .

Tento režim bude automaticky prerušený do prvej naprogramovanej teplotnej zmeny (v ľavom hornom rohu bude preblikávať zostávajúci čas do zmeny + hodiny) alebo je možné ho prerušiť stlačením tlačidla .

### Režim OFF

Protimrazový režim, trvale nastavená teplota 5 °C.



V režime Auto stlačte 2x tlačidlo , v pravom hornom rohu bude zobrazená teplota 5 °C.



Pre zrušenie režimu stlačte tlačidlo .

### Režim Dočasná hodinová zmena

Krátkodobá manuálna zmena teploty v rozmedzí 1 až 9 hodín.

V režime Auto stlačte dlho tlačidlo , v ľavom hornom rohu začne blikať nastavenie času.

Opakovaným stlačením tlačidiel   nastavte dobu, po ktorú bude platiť zmena teploty v rozmedzí 1 až 9 hodín, rozlíšenie 1 h.

Potvrdíte stlačením tlačidla . Potom nastavte požadovanú teplotu tlačidlami  .

V ľavom hornom rohu bude preblikávať zostávajúci nastavený čas + hodiny, alebo je možné ho prerušiť stlačením tlačidla .



## Režim HOLD

Trvalá manuálna zmena teploty.

V režime Auto stlačte tlačidlo **▶▶**, vpravo dole bude zobrazená ikona HOLD.

Nastavte požadovanú hodnotu teploty tlačidlami **^** **v**, dôjde k automatickému uloženiu.

Nastavená teplota bude platná po celú dobu, dokým režim HOLD nezrušíte.

Prípadné naprogramované teplotné zmeny nebudú vykonané.

Pro zrušení funkcie HOLD stlačte tlačidlo **⏠**.

## Režim nastavenia teplotného programu

Nastavenie teplotného priebehu počas celého dňa (6 teplotných zmien v rámci dňa).

Stlačte tlačidlo PRG, bude blikať číslo dňa (1–7 = pondelok až nedeľa).

Opakovaným stlačením tlačidiel **^** **v** vyberte požadované dni.

Program **každý deň zvlášť** – bliká číslo vybraného dňa

Program **pondelok až piatok** – bliká **1 2 3 4 5**

Program **sobota až nedeľa** – bliká **6 7**

Program **celý týždeň** – bliká **1 2 3 4 5 6 7**

Vyberte zvolený program a potvrdte tlačidlom **▶▶**.

Bliká hodnota času začiatku prvej teplotnej zmeny, čas nastavte opakovaným stlačením tlačidiel **^** **v** (rozlíšenie 10 minút), potvrdte tlačidlom **▶▶**.

Začne blikať hodnota teploty, nastavte opakovaným stlačením tlačidiel **^** **v**.

Pod nastavenou teplotou bude zobrazené P1 = 1. teplotná zmena v rámci dňa.

Potvrdte stlačením tlačidla **▶▶**. Presuniete sa na nastavenie začiatku druhej teplotnej zmeny (pod teplotou zobrazené P2).

Nastavte rovnakým spôsobom čas a teplotu ako pri prvej teplotnej zmeny.

Takto postupne nastavte všetkých 6 teplotných zmien počas dňa (P1 až P6).

Továrensky prednastavené časy a teploty sú nasledujúce:

### Pondelok až Piatok

Teplotná zmena	Čas	Teplota
P1	6:30	20 °C
P2	8:30	16 °C
P3	12:00	16 °C
P4	14:00	16 °C
P5	16:30	21 °C
P6	22:30	7 °C

### Sobota až Nedeľa

Teplotná zmena	Čas	Teplota
P1	7:30	20 °C
P2	9:30	20 °C
P3	11:30	20 °C



Teplotná zmena	Čas	Teplota
P4	13:30	20 °C
P5	16:30	20 °C
P6	22:30	15 °C

### Podsvietenie displeja

Stlačením akéhokoľvek tlačidla bude displej podsvietený po dobu 15 sekúnd.

### Ďalšie technické nastavenie

Stlačte dlho tlačidlo  po dobu cca 5 sekúnd.

Opakovaným stlačením tlačidla  vyberáte z nižšie uvedených funkcií, hodnoty nastavujete opakovaným stlačením tlačidiel  .

### Prepojenie termostatu s wifi (COFI)

Stlačte dlho tlačidlo  po dobu cca 5 sekúnd.

Potom stlačte tlačidlo  po dobu 3 sekúnd.

Bude zobrazené E2 a blikať ikona .



V mobilnej aplikácii dokončíte spárovanie termostatu.

Vid' pokyny **Prepojenie termostatu s wifi sieťou pre ovládanie cez mobilnú aplikáciu.**

### Nastavenie režimu vykurovanie/chladenie

Stlačte dlho tlačidlo  po dobu cca 5 sekúnd.

Stlačte 1× tlačidlo .



Opakovaným stlačením tlačidiel   nastavte režim vykurovania (HEAT) alebo chladenia (COOL).

Potvrďte tlačidlom .

### Nastavenie rozptylu teploty FF

Rozptyl (hysterézia) je teplotný rozdiel medzi teplotou pri zapnutí a vypnutí. Ak napríklad nastavíte teplotu vo vykurovacom systéme na 20 °C a rozptyl na 0,2 °C, termostat začne pracovať, pokiaľ izbová teplota klesne na 19,8 °C a vypne sa, ak teplota dosiahne 20,2 °C.

Stlačte dlho tlačidlo  po dobu cca 5 sekúnd.



Stlačte 2× tlačidlo  a opakovaným stlačením tlačidiel   nastavte požadovanú hodnotu (0,2 °C až 2 °C v krokoch po 0,1 °C).

Potvrďte tlačidlom .

### Korekcia okolitej teploty (CAL)

Teplotný senzor v termostate bol už kalibrován pri výrobe, ale pre optimalizáciu je možné vykonať kalibráciu teploty v miestnosti podľa napr. referenčného teplomera.



Stlačte dlho tlačidlo  po dobu cca 5 sekúnd.

Stlačte 3× tlačidlo  a opakovaným stlačením tlačidiel   nastavte požadovanú hodnotu (-3 °C až +3 °C v krokoch po 0,5 °C).

Potvrďte tlačidlom .

### Synchronizácia času (SYNC)

Stlačte dlho tlačidlo  po dobu cca 5 sekúnd.

Stlačte 4× tlačidlo  a opakovaným stlačením tlačidiel   nastavte:  
ON – čas bude automaticky synchronizovaný s wifi sieťou;  
OFF – čas nebude synchronizovaný s wifi sieťou a bude platiť manuálne nastavenie hodín.

Potvrďte tlačidlom .

### Verzia softwaru

Stlačte dlho tlačidlo  po dobu cca 5 sekúnd.

Stlačte 5× tlačidlo , zobrazí sa verzia softwaru termostatu.

Pre návrat stlačte tlačidlo .

### Resetovanie termostatu (rESE)

Stlačte dlho tlačidlo  po dobu cca 5 sekúnd.

Stlačte 6× tlačidlo , zobrazí sa rESE.

Stlačte tlačidlo PRG, bude zobrazené -- --.

Znova stlačte tlačidlo PRG, dôjde k resetovaniu menu termostatu a vymazaniu nastavených hodnôt.

### Zamknutie kláves

Stlačte na termostate tlačidlo PRG po dobu cca 3 sekúnd.

Dôjde k zablokovaniu všetkých tlačidiel, na displeji termostatu vľavo hore preblikne

**LOC** a bude zobrazená ikona .

Pre zrušenie zámku stlačte znova tlačidlo PRG po dobu cca 3 sekúnd, preblikne **UNLO**.

Nastavenie zámku v mobilnej aplikácii:

 – aktivácia zámku,  – deaktivácia zámku

*Upozornenie:*

*Ak aktivujete zámok pomocou mobilnej aplikácie, je možné ho spätne zrušiť aj cez tlačidlo PRG na termostate.*

### Starostlivosť a údržba

Výrobok je navrhnutý tak, aby pri vhodnom zachádzaní spoľahlivo slúžil niekoľko rokov. Tu je niekoľko rád pre správnu obsluhu:

- Skôr ako začnete s výrobkom pracovať, pozorne si prečítajte užívateľský manuál.
- Nevystavujte výrobok priamemu slnečnému svetlu, extrémnemu chladu a vlhku a náhlym zmenám teploty. Znížilo by to presnosť snímania.
- Neumiestňujte výrobok do miest náchylných k vibráciám a otrasom – môžu spôsobiť jeho poškodenie.
- Nevystavujte výrobok nadmernému tlaku, nárazom, prachu, vysokej teplote alebo vlhkosti – môžu spôsobiť poruchu funkčnosti výrobku, kratšiu energetickú výdrž, poškodenie batérií a deformáciu plastových častí.
- Nevystavujte výrobok dažďu ani vlhku, kvapkajúcej a striekajúcej vode.
- Neumiestňujte na výrobok žiadne zdroje otvoreného ohňa, napr. zapálenú sviečku apod.
- Neumiestňujte výrobok na miesta, kde nie je zaistené dostatočné prúdenie vzduchu.
- Nevsádzajte do vetracích otvorov výrobku žiadne predmety.

- Nezasahujte do vnútorných elektrických obvodov výrobku – môžete ho poškodiť a automaticky tým ukončiť platnosť záruky. Výrobok by mal opravovať iba kvalifikovaný odborník.
- K čisteniu používajte mierne navlhčenú jemnú handričku. Nepoužívajte rozpúšťadlá ani čistiace prípravky – mohli by poškriabať plastové časti a narušiť elektrické obvody.
- Výrobok neponárajte do vody ani iných kvapalín.
- Pri poškodení alebo vade výrobku nevykonávajte žiadne opravy sami. Odovzdajte ho k oprave do predajne, kde ste ho zakúpili.
- Tento prístroj nie je určený pre používanie osobami (vrátane detí), ktorým fyzická, zmyslová alebo mentálna neschopnosť či nedostatok skúseností a znalostí zabráňuje v bezpečnom používaní prístroja, ak na ne nebude dohliadané alebo ak neboli inštruované ohľadom použitia tohto prístroja osobou zodpovednou za ich bezpečnosť. Je nutný dohľad nad deťmi, aby sa zaistilo, že sa nebudú s prístrojom hrať.

UPOZORNENIE: Obsah tohto návodu môže byť zmenený bez predchádzajúceho upozornenia – z dôvodu obmedzených možností tlače sa môžu zobrazené symboly nepatrne líšiť od zobrazenia na displeji – obsah tohto návodu nemôže byť bez súhlasu výrobcu reprodukován.



Nevyhadzujte elektrické spotrebiče ako netriedený komunálny odpad, použite zberné miesta triedeného odpadu. Pre aktuálne informácie o zberných miestach kontaktujte miestne úrady. Pokiaľ sú elektrické spotrebiče uložené na skládkach odpadkov, nebezpečné látky môžu presakovať do podzemnej vody a dostať sa do potravinového reťazca a poškodzovať vaše zdravie.

EMOS spol. s r. o. týmto vyhlasuje, že rádiové zariadenie typu P56211 je v súlade so smernicou 2014/53/EÚ. Úplné EÚ vyhlásenie o zhode je k dispozícii na tejto internetovej adrese: <http://www.emos.eu/download>.

## PL | Bezprzewodowy termostat

Bezprzewodowy termostat P56211 jest przeznaczony do sterowania systemów grzejnych i klimatyzacyjnych.

### Ważne ostrzeżenia

Przed pierwszym uruchomieniem urządzenia prosimy uważnie przeczytać nie tylko samą instrukcję obsługi termostatu, ale i kotła albo klimatyzatora.

Przed instalacją termostatu wyłączamy doprowadzenie prądu elektrycznego!

Zalecamy, aby instalację wykonała wykwalifikowana osoba!

Przy instalacji przestrzegamy obowiązujących norm.

### Specyfikacja techniczna:

Włączane obciążenie: maks. 230 V AC; 16 A dla obciążenia czynnego; 4 A dla obciążenia indukcyjnego

Pomiar temperatury: 0 °C do 40 °C z rozdzielczością 0,1 °C; dokładność  $\pm 1$  °C przy 20 °C

Ustawienie temperatury: 5 °C do 35 °C w krokach co 0,5 °C

Histereza ustawionej temperatury: 0,2 °C do 2 °C w krokach co 0,1 °C

Temperatura pracy: 0 °C do 40 °C

Połączenie jednostek: za pomocą sygnału radiowego 868 MHz, 25 mW e.i.r.p. maks.

Zasięg nadajnika: do 100 m na wolnej przestrzeni

Częstotliwość Wi-Fi: 2,4 GHz, 25 mW e.i.r.p. maks.

Zasilanie:

Jednostka sterująca (nadajnik): 5 V/1,5 A

Jednostka przełączająca (odbiornik): 230 V AC/50 Hz

Zawartość opakowania: zasilacz USB 5 V/1,5 A, przewód micro USB 1,5 m

Wymiary:

Jednostka sterująca: 40 × 138 × 96 mm

Jednostka przełączająca: 37 × 86 × 86 mm

### **Opis termostatu (jednostki nadajnika) – ikony i przyciski (patrz rys. 1)**

- 1 – numer dnia
- 2 – czas
- 3 – odbiór sygnału Wi-Fi
- 3.1 – bezprzewodowa komunikacja z jednostką odbierającą
- 4 – tryb chłodzenia ❄️/ogrzewania 🔥
- 5 – ustawiona temperatura
- 6 – zamek menu
- 7 – tryb wakacyjny
- 8 – zmiana chwilowa temperatury
- 9 – tryb HOLD
- 10 – aktualna temperatura w pomieszczeniu
- 11 – ustawienie programu
- 12 – ustawienie daty i czasu
- 13 – wybór funkcji, potwierdzenie wyboru
- 14 – zmiana chwilowa temperatury; nawigacja w ustawieniach
- 15 – powrót do głównego menu

### **Podstawka termostatu (patrz rys. 2)**

- 1 – wejście micro USB do podłączenia przewodu zasilającego
- 2 – wyjmowanie termostatu z podstawki (najpierw oddziela się dolną część termostatu)

### **Opis odbiornika (jednostki przełączającej) (patrz rys. 3)**

- 1 – wyłącznik główny  
położenie ○ – wyłączone  
położenie | – włączone
- 2 – Przycisk M/A (czerwona dioda LED)
- 3 – Przycisk MANUAL (zielona dioda LED)

### **Sposób zdejmowania przedniej części jednostki przełączającej (patrz rys. 4)**

- 2, 3 – Wkrętakiem naciskamy i przytrzymujemy wewnętrzny zamek, usuwamy przednią część obudowy.
- 4, 5 – Przewody podłączamy do oznakowanych zacisków według schematu połączeń, zamykamy z powrotem obudowę.

## Aplikacja mobilna

Termostat można sterować za pomocą aplikacji mobilnej na iOS albo Android.

Pobieramy aplikację „EMOS GoSmart”  do swojego urządzenia.

Kod QR do pobrania aplikacji Android



Kod QR do pobrania aplikacji iOS



### Opis rejestracji i logowania się do aplikacji (patrz rys. 5)

Aby używać aplikacji mobilnej musisz się najpierw zarejestrować klikając na przycisk **Zarejestruj się**.

Wprowadź kraj i adres e-mailowy, zaznacz zgodę z umową użytkownika i kliknij na **Pobierz kod weryfikujący**.

Zadaj kod weryfikujący, który został do Ciebie wysłany na adres e-mailowy.

Potem ustaw hasło do swojego konta i kliknij na przycisk **Gotowe**.

Zgodnie z własnym zdaniem zaznacz opcje Analiza danych/Personalizacja i kliknij na **Przejdź do aplikacji**.

### Połączenie termostatu z siecią wi-fi do sterowania za pomocą aplikacji mobilnej (patrz rys. 6)

Naciskamy długo przycisk  (przez około 5 sekund).

Potem naciskamy przycisk  przez 3 sekundy.

Będzie wyświetlone E2 i zacznie migać ikona .

W aplikacji kliknij na **Dodaj urządzenie**, zezwól na dostęp do położenia.

Wybierz ręczne wyszukiwanie urządzenia **Małe odbiorniki domowe – Termostat (Wi-Fi)** albo **Inne – Następny (Wi-Fi)**.

Wybierz sieć wi-fi 2,4 GHz, wprowadź hasło i kliknij na **Dalej**.

Zaznacz **Potwierdź, że kontrolka miga szybko** i kliknij na **Dalej**.

Do 2 minut w aplikacji wyświetli się wybrany termostat.

Kliknij na **zieloną strzałkę** w, prawo, termostat zostanie dodany do aplikacji.

Potem kliknij w aplikacji na ikonę termostatu, wyświetli się główne menu sterowania.

*Uwaga:*

*Jeżeli termostatu nie uda się sparować, powtórz ponownie całą procedurę.*

*Sieć wi-fi 5 GHz nie jest obsługiwana.*

*Przez aplikację w konkretnej chwili termostatem może sterować maks. 1 użytkownik. Jeżeli termostatem chce sterować następny użytkownik, to ten wcześniejszy musi się wylogować z aplikacji.*

## Opis głównego menu aplikacji mobilnej (patrz rys. 7)

Kliknij w aplikacji na ikonę termostatu, wyświetli się główne menu sterowania.

1. **Stan termostatu** (ON – Włączony/OFF – Wyłączony) – Tryb przeciwwymrożeńiowy, na stałe ustawiona temperatura 5 °C

2. **Ustawienie trybu ogrzewania** (szczegółowe info w instrukcji, patrz TRYBY OGRZEWANIA)

Automatyczny 

Ręczny – patrz tryb HOLD 

Chwilowy – patrz tryb Zmiana chwilowa 

Boost – patrz tryb Chwilowa zmiana godzinowa 

Wakacje – patrz tryb Wakacyjny 

3. **Harmonogram (patrz rys. 8)**

1 – dodanie odcinka czasu

2 – skasowanie odcinka czasu

3 – wyświetlenie dni

(7 days) 7 dni (Pon → Niedz)

(5+2 days) 5+2 (Pon → Pt + Sob → Niedz)

(24 hour) 24 godzinny

Każdy dzień można podzielić na maks. 6 odcinków czasu.

W trybie 7 dniowym można kopiować ustawienia jednego dnia do kilku innych dni (patrz rys. 9).

*Przykład:*

*Kliknij dłużej na ikonę dnia czwartek, wyświetli się menu następnych dni, klikając zaznaczamy je na pomarańczowo i potwierdzamy.*

*Harmonogram temperatur dla czwartku kopiujemy dla poniedziałku, wtorku i środy.*

4. **Ustawienie (patrz rys. 10)**

1 – reset termostatu do stawień fabrycznych

2 – zamknięcie klawiszy

3 – korekta ze względu na temperaturę otoczenia (-3 °C do +3 °C w krokach co 0,5 °C)

4 – systemowy tryb ogrzewania/chłodzenia

5 – tryb kalendarzowy (7 dni, 5+2, 24 godz.)

5. **Ikona trybu termostatu**

ogrzewanie 

chłodzenie 

wyłączenie

6. **Ikona trybu ogrzewania**

7. **Ustawienie temperatury**

8. **Aktualna temperatura w pomieszczeniu**

9. **Ustawiona temperatura**

10. **Ustawienie temperatury**

11. **Informacje sieciowe o urządzeniu, zmiana nazwy w aplikacji, informacje o położeniu, dodanie ikony na pulpit i inne szczegółowe ustawienia**

## Usunięcie termostatu z aplikacji (patrz rys. 11)

Kliknij dłużej na ikonę termostatu, zaznacz znacznikiem, a potem kliknij na ikonę kosza, termostat zostanie skasowany.

## Przegląd użytkownika/zmiana hasła/update aplikacji

Kliknij na dole z prawej na ikonę  a potem na ikonę  z prawej na górze. Pojawi się menu dalszego ustawienia.

## INSTALACJA

### Ostrzeżenie:

Przed wymianą termostatu odłączamy system ogrzewania od głównego źródła napięcia elektrycznego w swoim mieszkaniu. W ten sposób chronimy się przed porażeniem prądem elektrycznym.

### Montaż termostatu (patrz rys. 2)

Ustawiamy termostat w podstawce z kompletu wyposażenia.

Podłączamy zasilacz USB (z kompletu) z podłączonym przewodem micro USB do sieci 230 V.

Przewód micro USB podłączamy do gniazdka w dolnej części podstawki.

### Lokalizacja termostatu

Lokalizacja termostatu (jednostki nadajnika) zdecydowanie wpływa na jego działanie.

Wybierz miejsce, w którym najczęściej przebywają członkowie rodziny, najlepiej na wewnętrznej ścianie, gdzie powietrze swobodnie przepływa i gdzie nie sięga bezpośrednio promieniowanie słoneczne.

Termostatu nie umieszczamy w pobliżu źródeł ciepła (telewizorów, grzejników, chłodziarek) albo w pobliżu drzwi. Nieprzestrzeganie tych zaleceń spowoduje, że temperatura w pomieszczeniu nie będzie poprawnie utrzymywana.

### Schemat podłączenia jednostki przetwarzającej:

#### Schemat podłączenia pompy/zaworu silnikowego

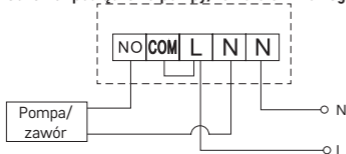

#### Schemat podłączenia ogrzewania podłogowego

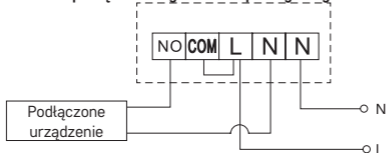



### Schemat podłączenia kotła

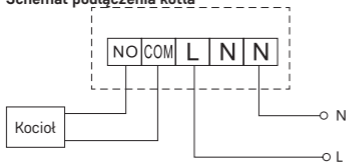

- Zainstalowana wstępnie przepinka nie będzie zachowana.

### Schemat podłączenia zaworu ekspansyjnego/napędu elektrycznego

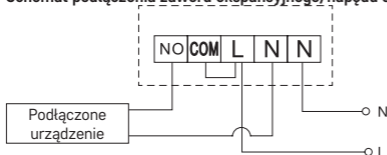



## URUCHOMIENIE DO PRACY

### Sparowanie jednostki sterującej z jednostką przełączającą

Przed pierwszym użyciem obie jednostki termostatu trzeba sparować.

Sparowanie umożliwia transmisję informacji między jednostką sterującą i przełączającą.

Do ustawienia wykorzystuje się automatyczne sparowanie (self-learning).

1. Termostat wkładamy ostrożnie do podstawki.  
Podłączamy zasilacz USB z przewodem micro USB do sieci 230 V, a wtyczkę włączamy do podstawki.
2. Podłączamy poprawnie jednostkę przełączającą do źródła napięcia, wyłącznik główny przełączamy do położenia I i długo (min. 10 sekund) naciskamy przycisk M/A, zacznie migać zielona dioda w przycisku MANUAL.
3. Na termostacie (nadajnik) naciskamy jednocześnie i długo przyciski  i  (przez około 5 sekund), zacznie migać ikona .

W czasie do 1 minuty dojdzie do sparowania obu jednostek, zielona dioda na jednostce przełączającej przestanie migać.

Jeżeli chcemy zmienić kod parowania obu jednostek albo termostat pracuje wadliwie, powtarzamy całą procedurę parowania od punktu nr 1 – kod parowania przepisze się automatycznie.

### Testowanie komunikacji bezprzewodowej między jednostkami

1. W aplikacji albo przyciskiem  na termostacie ustawiamy wartość temperatury o kilka stopni większą, niż wynosi aktualnie temperatura pokojowa.
2. Zaświeci się czerwona dioda LED w jednostce przełączającej.
3. Jeżeli dioda LED nie zaświeci się, przenosimy jednostkę sterującą bliżej jednostki przełączającej.

Zasięg między jednostką sterującą, a przełączającą wynosi maks. 100 m na otwartej przestrzeni.

W pomieszczeniach wewnętrznych zasięg może się zmniejszyć z powodu blokowania sygnału przez ściany i inne przeszkody.

### **Wyłącznik główny**

Aby włączyć jednostkę przełączającą, wyłącznik przełączamy do położenia I. Jeżeli system ogrzewania nie był używany przez dłuższy czas, zalecamy wyłączyć jednostkę przełączającą (wyłącznik główny przełączyć do położenia O).

### **Wskaźniki LED (diody)**

#### **Tryb automatyczny**

W trybie automatycznym czerwona dioda LED będzie świecić przy włączeniu przekaźnika wyjściowego przez termostat.

#### **Tryb ręczny**

Naciskamy przycisk MANUAL, zaświeci się zielona dioda LED.



Odbiornik będzie w trybie ręcznym i nie będzie reagować na polecenia z termostatu.

Aby włączyć przekaźnik wyjściowy (włączyć podłączone urządzenie) naciskamy przycisk M/A, zaświeci się w nim czerwona dioda.

Aby wyłączyć tryb ręczny naciskamy ponownie przycisk MANUAL, zielona dioda LED gaśnie.

### **Ustawienie zegara, kalendarza**

Naciskamy przycisk , zaczną migać ustawienia.

Przyciskami   kolejno ustawiamy następujące wartości (przytrzymanie przycisków przyspiesza zmiany):

Dzień – Miesiąc – Rok – Godzina – Minuta.

Ustawioną wartość potwierdzamy naciśnięciem przycisku .

Dla zakończenia ustawień naciskamy przycisk  albo czekamy 30 sekund.

Po zakończeniu ustawień wyświetli się numer aktualnego dnia:

1 – poniedziałek

2 – wtorek

3 – środa

4 – czwartek

5 – piątek

6 – sobota

7 – niedziela

### **TRYBY OGRZEWANIA**



#### **Tryb wakacyjny**

Ustawienie stałej temperatury na dłuższy okres czasu.

Naciskamy dłużej (5 sekund) przycisk , zacznie migać wartość czasu.

Zwalniamy przycisk  i znowu go naciskamy przez 5 sekund.

Wyświetli się ikona  i będzie migać liczba dni.

Kolejno naciskając przyciski   ustawiamy liczbę dni (można ustawić 1 do 99 dni).

Ustawioną liczbę dni potwierdzamy naciśnięciem przycisku ►►, zacznie migać wartość temperatury.

Kolejno naciskając przyciski ^ v ustawiamy wymaganą temperaturę.

Potwierdzamy naciśnięciem przycisku ►►, będzie wyświetlona ikona .

Jeżeli chcemy dodatkowo zmienić ustawioną temperaturę trybu wakacyjnego, naciskamy kilkakrotnie przyciski ^ v.

Tryb wakacyjny kasujemy naciśnięciem przycisku ►► albo .

### **Tryb Zmiana chwilowa**

Krótkotrwała ręczna zmiana temperatury.

W trybie Auto naciskamy kilkakrotnie przyciski ^ v do zmiany ustawienie temperatury, do zapisania dojdzie automatycznie.

Będzie wyświetlona ikona .

Ten tryb będzie automatycznie przerwany dla pierwszej zaprogramowanej zmiany (w lewym górnym rogu będzie migać pozostały czas do zmiany + zegar) albo można go przerwać naciśnięciem przycisku .

### **Tryb OFF**

Tryb przeciwwamrożeniowy, na stałe ustawiona temperatura 5 °C.

W trybie Auto naciskamy 2x przycisk ►►, w prawym górnym rogu będzie wyświetlona temperatura 5 °C.

Aby skasować tryb naciskamy przycisk .

### **Tryb Chwilowa zmiana godzinowa**

Krótkotrwała ręczna zmiana a temperatury w granicach 1 do 9 godzin.

W trybie Auto naciskamy długo przycisk ►►, w lewym górnym rogu zacznie migać ustawienie czasu.

Kolejno naciskając przyciski ^ v ustawiamy czas, w którym będzie obowiązywać zmiana temperatury w granicach 1 do 9 godzin, rozdzielczość 1 godz.

Potwierdzamy to naciśnięciem przycisku . Potem ustawiamy wymaganą temperaturę przyciskami ^ v.

W lewym górnym rogu będzie migać pozostały ustawiony czas + zegar albo można to przerwać naciśnięciem przycisku .

### **Tryb HOLD**

Trwała ręczna zmiana temperatury.

W trybie Auto naciskamy przycisk ►►, po prawej, na dole będzie wyświetlona ikona HOLD.

Ustawiamy wymaganą wartość temperatury przyciskami ^ v, do zapisania dojdzie automatycznie.

Ustawiona temperatura będzie obowiązywać przez cały czas, aż nie skasujesz trybu HOLD.

Ewentualnie zaprogramowane zmiany temperatury nie będą wykonywane.

Aby skasować funkcję HOLD naciskamy przycisk .

### **Tryb ustawienia programu ogrzewania**

Ustawienie przebiegu temperatury w czasie całego dnia (6 zmian temperatury w ramach dnia).

Naciskamy przycisk PRG, będzie migać numer dnia (1–7 = poniedziałek do niedzieli).

Kolejno naciskając przyciski   wybieramy wymagane dni.





Program **Każdy dzień osobno** – miga numer wybranego dnia



Program **Poniedziałek do Piątku** – miga **1 2 3 4 5**

Program **Sobota do Niedzieli** – miga **6 7**

Program **Cały tydzień** – miga **1 2 3 4 5 6 7**

Wybieramy program i potwierdzamy go przyciskiem  .

Miga wartość czasu początku pierwszej zmiany temperatury, czas ustawiamy kolejno naciskając przyciski   (rozdzielczość 10 minut), potwierdzamy przyciskiem  .

Zacznie migać wartość temperatury, ustawiamy ją kolejno naciskając przyciski  .

Pod ustawioną temperaturą będzie wyświetlone P1 = 1. zmiana temperatury w ramach dnia.

Potwierdzamy naciśnięciem przycisku  . Przechodzimy do ustawienia początku drugiej zmiany temperatury (pod temperaturą będzie wyświetlone P2).

Ustawiamy tak samo czas i temperaturę jak dla pierwszej zmiany temperatury.

Kolejno ustawiamy wszystkie 6 zmian temperatury podczas dnia (P1 do P6).

Fabrycznie zaprogramowane czasy i temperatury są następujące:

#### Od Poniedziałku do Piątku

Zmiana temperatury	Czas	Temperatura
P1	6:30	20 °C
P2	8:30	16 °C
P3	12:00	16 °C
P4	14:00	16 °C
P5	16:30	21 °C
P6	22:30	7 °C

#### Sobota do Niedzieli

Zmiana temperatury	Czas	Temperatura
P1	7:30	20 °C
P2	9:30	20 °C
P3	11:30	20 °C
P4	13:30	20 °C
P5	16:30	20 °C
P6	22:30	15 °C

#### Podświetlenie wyświetlacza

Naciśnięcie któregoś przycisku podświetla wyświetlacz na czas 15 sekund.

#### Dalsze ustawienia techniczne

Naciskamy długo przycisk  (przez około 5 sekund).

Kolejnymi naciśnięciami przycisku ►► wybieramy z niżej wymienionych funkcji, wartości ustawiamy kolejnymi naciśnięciami przycisków ^ v.

### **Połączenie termostatu z siecią wi-fi (COFI)**

Naciskamy długo przycisk  (przez około 5 sekund).

Potem naciskamy przycisk ►► przez 3 sekundy.

Będzie wyświetlone E2 i zacznie migać ikona .

W aplikacji mobilnej kończymy parowanie termostatu.

Patrz zalecenia **Połączenie termostatu z siecią wi-fi i sterowanie przez aplikację mobilną.**

### **Ustawienie trybu ogrzewania/chłodzenia**

Naciskamy długo przycisk  (przez około 5 sekund).

Naciskamy 1x przycisk ►►.

Kolejno naciskając przyciski ^ v ustawiamy tryb ogrzewania (HEAT) albo chłodzenia (COOL).

Potwierdzamy przyciskiem .

### **Ustawienie histerezy temperatury $d_i$ FF**

Rozrzut (histereza) jest różnicą między temperaturami przy włączeniu i wyłączeniu. Jeżeli na przykład ustawimy w systemie ogrzewania temperaturę na 20 °C, a histerezę na 0,2 °C, to termostat zacznie grzać, jeżeli temperatura pokojowa zmaleje do 19,8 °C i wyłączy grzanie, jeżeli temperatura osiągnie 20,2 °C.

Naciskamy długo przycisk  (przez około 5 sekund).

Naciskamy 2x przycisk ►► i kolejno naciskając przyciski ^ v ustawiamy wymaganą wartość (0,2 °C do 2 °C w krokach co 0,1 °C).

Potwierdzamy przyciskiem .

### **Korekta temperatury otoczenia (CAL)**

Czujnik temperatury w termostacie był już kalibrowany fabrycznie, ale dla optymalizacji można dokonać kalibracji temperatury w pomieszczeniu zgodnie na przykład z termometrem wzorcowym.

Naciskamy długo przycisk  (przez około 5 sekund).

Naciskamy 3x przycisk ►► i kolejno naciskając przyciski ^ v ustawiamy wymaganą wartość (-3 °C do +3 °C w krokach co 0,5 °C).

Potwierdzamy przyciskiem .

### **Synchronizacja czasu (SYNC)**

Naciskamy długo przycisk  (przez około 5 sekund).

Naciskamy 4x przycisk ►► i kolejno naciskając przyciski ^ v ustawiamy:

ON – czas będzie automatycznie synchronizowany z siecią wi-fi;

OFF – czas nie będzie synchronizowany z siecią wi-fi i będzie obowiązywało ręczne ustawienie zegara.

Potwierdzamy przyciskiem .

### **Wersja software**

Naciskamy długo przycisk  (przez około 5 sekund).

Naciskamy 5x przycisk ►►, wyświetli się wersja software termostatu.

Aby wrócić naciskamy przycisk .

## Resetowanie termostatu (rESE)

Naciskamy długo przycisk  (przez około 5 sekund).

Naciskamy 6x przycisk , wyświetli się rESE.

Naciskamy przycisk PRG, będzie wyświetlone -- --.

Ponownie naciskamy przycisk PRG, dojdzie do resetowania menu termostatu i skasowania ustawionych wartości.



## Zamknięcie klawiszy

Naciskamy przycisk PRG na termostacie przez około 3 sekundy.

Dojdzie do zablokowania wszystkich przycisków, na wyświetlaczu termostatu z lewej strony na górze mignie **LOC** i będzie wyświetlona ikona .

Aby odblokować zamek naciskamy znowu przycisk PRG przez około 3 sekundy, mignie przy tym **UNLO**.

Ustawienie zamka w aplikacji mobilnej:

 – aktywacja zamka,  – deaktywacja zamka

*Ostrzeżenie:*

*Jeżeli aktywujesz zamek za pomocą aplikacji mobilnej, to możesz go również z powrotem odblokować przyciskiem PRG na termostacie.*

## Czyszczenie i konserwacja

Wyrób jest zaprojektowany tak, aby przy właściwym obchodzeniu się z nim mógł służyć przez wiele lat. Tutaj znajduje się kilka rad dotyczących jego poprawnej obsługi:

- Przed uruchomieniem tego wyrobu do pracy, prosimy uważnie przeczytać jego instrukcję użytkownika.
- Wyrobu nie wystawiamy na działanie bezpośredniego światła słonecznego, ekstremalnie zimno albo wilgoć oraz nie narażamy na nagłe zmiany temperatury. To mogłoby zmniejszyć dokładność pomiarów.
- Wyrobu nie umieszczamy w miejscach narażonych na wibracje i wstrząsy – mogą spowodować jego uszkodzenie.
- Wyrobu nie narażamy na nadmierne naciski i uderzenia, pył, wysoką temperaturę albo wilgotność – mogą one spowodować uszkodzenie wyrobu, zwiększony pobór prądu, uszkodzenie baterii i deformację plastikowych części.
- Wyrobu nie narażamy na działanie deszczu, wilgoci, ani kapiącej i pryskającej wody.
- Na wyrobie nie ustawiamy żadnych źródeł otwartego ognia, na przykład zapalanej świeczki itp.
- Wyrobu nie umieszczamy w miejscach, w których nie ma dostatecznego przepływu powietrza.
- Do otworów wentylacyjnych w wyrobie nie wsuwamy żadnych przedmiotów.
- Nie ingerujemy do wewnętrznych elektronicznych obwodów w wyrobie – możemy je uszkodzić i utracić uprawnienia gwarancyjne. Wyrób może naprawiać tylko wykwalifikowany specjalista.
- Do czyszczenia używamy lekko zwilżoną, delikatną ściereczkę. Nie korzystamy z rozpuszczalników, ani z preparatów do czyszczenia – mogą one podrapać plastikowe części i uszkodzić obwody elektroniczne.
- Wyrobu nie zanurzamy jej do wody, ani do innych cieczy.

- Przy uszkodzeniu albo wadzie wyrobu żadnych napraw nie wykonujemy we własnym zakresie. Wyrób przekazujemy do naprawy do sklepu, w którym został zakupiony.
- Tego urządzenia nie mogą obsługiwać osoby (łącznie z dziećmi), których predyspozycje fizyczne, umysłowe albo mentalne oraz brak wiedzy i doświadczenia nie pozwalają na bezpieczne korzystanie z urządzenia, jeżeli nie są one pod nadzorem lub nie zostały poinstruowane w zakresie korzystania z tego urządzenia przez osobę odpowiedzialną za ich bezpieczeństwo. Konieczny jest taki nadzór nad dziećmi, aby nie mogły się one bawić tym urządzeniem.

**OSTRZEŻENIE:** Treść tej instrukcji może być zmieniona bez uprzedzenia – z powodu ograniczonych możliwości drukowania niektóre z przedstawionych symboli mogą się nieznacznie różnić od ich obrazu na wyświetlaczu – treść tej instrukcji nie może być reprodukowana bez zgody producenta.



Zgodnie z przepisami Ustawy o ZSEiE zabronione jest umieszczanie łącznie z innymi odpadami zużytego sprzętu oznakowanego symbolem przekreślonego kosza. Użytkownik, chcąc pozbyć się sprzętu elektronicznego i elektrycznego, jest zobowiązany do oddania go do punktu zbierania zużytego sprzętu. W sprzęcie nie znajdują się składniki niebezpieczne, które mają szczególnie negatywny wpływ na środowisko i zdrowie ludzi.

EMOS spol. s r. o. niniejszym oświadcza, że typ urządzenia radiowego P56211 jest zgodny z dyrektywą 2014/53/UE. Pełny tekst deklaracji zgodności UE jest dostępny pod następującym adresem internetowym: <http://www.emos.eu/download>.

## HU | Vezeték nélküli termosztát

A P56211 vezeték nélküli termosztát fűtési és klímarendszerek vezérlésére szolgál.

### Fontos figyelmeztetés

Az első használat előtt gondosan olvassuk el a termosztát, valamint a kazán vagy a légkondicionáló berendezés kezelési útmutatóját.

A termosztát beszerelése előtt kapcsoljuk le az áramellátást.

A telepítést javasolt szakképzett személlyel elvégeztetni.

A beszerelés során tartsuk be a vonatkozó szabványokat.

### Műszaki jellemzők:

Kapcsolt terhelés: max. 230 V váltakozóáram; 16 A ellenállásos terhelés esetén; 4 A indukciós terhelés esetén

Hőmérséklet mérése: 0 °C és 40 °C között, 0,1 °C osztásközzel; pontosság ±1 °C 20 °C-on

Beállítható hőmérséklet: 5 °C és 35 °C között, 0,5 °C-os lépésekben

Célhőmérséklet kapcsolási tartománya: 0,2 °C és 2 °C között, 0,1 °C-os lépésekben

Üzemi hőmérséklet-tartomány: 0 °C és 40 °C között

Egységek kapcsolata: 868 MHz-es rádiófrekvencián, max. 25 mW ERP

Adóegység hatótávolsága: akár 100 m a szabadban

Wifi frekvencia: 2,4 GHz, 25 mW e.i.r.p. max.

Tápellátás:

Vezérlőegység (adó): 5 V/1,5 A

Kapcsoló egység (vevő): 230 V AC/50 Hz

A csomag tartalma: 5 V/1,5 A USB adapter, 1,5 m mikro USB-kábel

Méretetek:

Vezérlőegység: 40 × 138 × 96 mm

Kapcsoló egység: 37 × 86 × 86 mm

### **A termosztát (adóegység) leírása – gombok és piktogramok (l. 1. ábra)**

- 1 – a hét napja
- 2 – idő
- 3 – wifi vétel
- 3.1 – vezeték nélküli kommunikáció a vevőegységgel
- 4 – hűtés ❄/fűtés 🔥 üzemmód
- 5 – beállított hőmérséklet
- 6 – menü zár
- 7 – nyaralás üzemmód
- 8 – a hőmérséklet ideiglenes módosítása
- 9 – HOLD (tartás) üzemmód
- 10 – a helyiség aktuális hőmérséklete
- 11 – program beállítása
- 12 – dátum és idő beállítása
- 13 – funkció kiválasztása, megerősítés
- 14 – a hőmérséklet ideiglenes módosítása; léptetés a beállításokban
- 15 – visszatérés a kezdőmenübe

### **A termosztát tartótalpa (l. 2. ábra)**

- 1 – micro USB bemenet a tápkábel csatlakoztatásához
- 2 – a termosztát levétele a tartótalpról (a termosztát alja felől vegyük le)

### **A vevő (kapcsolóegység) leírása (l. 3. ábra)**

- 1 – főkapcsoló
  - – kikapcsolva
  - | – bekapcsolva
- 2 – M/A kapcsoló (piros LED)
- 3 – MANUÁLIS gomb (zöld LED)

### **A kapcsolóegység fedelének eltávolítása (lásd 4. ábra)**

- 2, 3 – Csavarhúzóval nyomjuk be és tartjuk benyomva a belső zárat, majd távolítsuk el a fedelet.
- 4, 5 – Csatlakoztassuk a vezetékeket a jelölés szerinti csatlakozókhoz a kapcsolási rajznak megfelelően, majd pattintsuk vissza a fedelet.

### **Mobilalkalmazás**

A termosztát iOS vagy Android mobilalkalmazással vezérelhető.

Töltsük le az „EMOS GoSmart” alkalmazást  a készülékünkre.



QR-kód az Android alkalmazás letöltéséhez



QR-kód az iOS alkalmazás letöltéséhez



### **A regisztráció és az alkalmazásba való bejelentkezés menete (l. 5. ábra)**

A mobilalkalmazás használatához először regisztrálni kell a **Regisztrálás** gombra kattintva.

Adjuk meg az országot és az e-mail címet, pipáljuk ki a felhasználói szerződés elfogadását, majd kattintsunk az **Ellenőrző kód kérése** gombra.

Adjuk meg az e-mailben kapott ellenőrző kódot.

Ezután állítsunk be jelszót a fiókunkhoz, és kattintsunk a **Kész** gombra.

Saját belátásunk szerint módosítsuk az Adatelemzés/Személyre szabási beállításokat, majd kattintsunk az **Ugrás az alkalmazásba** gombra.

### **A termosztát csatlakoztatása wifi hálózathoz mobilalkalmazással történő vezérléshez (l. 6. ábra)**

Tartsuk lenyomva a  gombot körülbelül 5 másodpercig.

Ezután tartsuk lenyomva a  gombot 3 másodpercig.

Megjelenik az E2 felirat és a  szimbólum.

Az alkalmazásban kattintsunk az **Eszköz hozzáadása** lehetőségre és engedélyezzük a hozzáférést a helyadatokhoz.

Válasszuk az eszközök kézi keresését **Háztartási kisgépek – Termosztát (wifi)** vagy **Egyéb – Egyéb (wifi)**.

Válasszuk a 2,4 GHz-es wifi hálózatot, írjuk be a jelszót, majd kattintsunk a **Tovább** gombra.

Jelöljük be a **Megerősítem, hogy a jelzőfény gyorsan villog** opciót, majd kattintsunk a **Tovább** gombra.

2 percen belül megjelenik az alkalmazásban a kiválasztott termosztát.

Kattintsunk a jobb oldalon látható **zöld nyílra**, a termosztát hozzáadódik az alkalmazáshoz.

Ezután kattintsunk a termosztát piktogramra az alkalmazásban, hogy megjelenjen a főmenü.

*Megjegyzés:*





*Ha nem sikerül a termosztátot párosítani, ismételjük meg a folyamatot.*

*Az 5 GHz-es wifi hálózat nem támogatott.*

A termosztátot egyszerre 1 felhasználó vezérelheti alkalmazással. Ha másik felhasználó szeretné vezérelni a termosztátot, az előző felhasználónak ki kell jelentkeznie az alkalmazásból.

## A mobilalkalmazás főmenüjének leírása (l. 7. ábra)

Ezután kattintsunk a termosztát piktogramra az alkalmazásban, hogy megjelenjen a főmenü.

- 1. A termosztát állapota** (ON – Bekapcsolva/OFF – Kikapcsolva) – Fagyvédelmi üzemmód, állandó célhőmérséklet 5 °C
- 2. Hőmérséklet üzemmód beállítása** (részletes információkért lásd a HŐMÉRSÉKLET ÜZEMMÓDOK részt a kézikönyvben)  
Automatikus   
Kézi – l. HOLD üzemmód   
Ideiglenes – l. Ideiglenes változás üzemmód   
Boost – l. Ideiglenes párórás változás üzemmód   
Nyaralás – l. Nyaralás üzemmód 

## 3. Ütemezés (l. 8. ábra)

- 1 – időszáv hozzáadása
- 2 – időszáv törlése
- 3 – napok mutatása  
(7 days) 7 napos (Hé → Vas)  
(5+2 days) 5+2 napos (Hé → Pé + Szo → Vas)  
(24 hour) 24-órás

Minden nap legfeljebb 6 időszávra osztható.

A 7 napos üzemmódban az egyes napok hőmérsékleti beállításai átmásolhatóak a többi napra (l. 9. ábra).

*Példa:*

*Kattintsunk hosszan a csütörtök szimbólumára, megjelenik a többi nap menüje, kattintással jelöljük narancssárgával és erősítsük meg.*

*A csütörtöki hőmérsékleti program hétfőre, keddre, szerdára másolódik.*

## 4. Beállítások (l. 10. ábra)

- 1 – a termosztát gyári beállításainak visszaállítása (reset)
- 2 – billentyűzár
- 3 – a környezeti hőmérséklet korrekciója (-3 °C és +3 °C között 0,5 °C-onként)
- 4 – fűtési/hűtési rendszer üzemmód
- 5 – naptár üzemmód (7 napos, 5+2 napos, 24-órás)

## 5. Termosztát üzemmód piktogram

fűtés   
hűtés   
kikapcsolva

## 6. Hőmérséklet üzemmód piktogram

## 7. Hőmérséklet-beállítás

## 8. A helyiség aktuális hőmérséklete

## 9. Beállított hőmérséklet

## 10. Hőmérséklet-beállítás

### 11. Hálózati információk az eszköztől, név módosítása az alkalmazásban, helyadatok, parancsikon hozzáadása az asztalhoz és egyéb részletes beállítások

#### A termostát törlése az alkalmazásból (l. 11. ábra)

Kattintsunk hosszan a termostát szimbólumra, pipáljuk ki, majd kattintsunk a kuka szimbólumra – a termostát törlődik.

#### Felhasználói áttekintés/jelszómódosítás/alkalmazásfrissítés

Kattintsunk a 👤 piktogramra a jobb alsó sarokban, majd a 🏠 szimbólumra a jobb felső sarokban.

Megjelenik a további beállítások menüje.

## BESZERELÉS

### Figyelmeztetés:

A termostát cseréje előtt kapcsoljuk le a lakásban a fűtésrendszer fő tápellátását. Ezáltal kiküszöbölhető az áramütés veszélye.

#### A termostát felszerelése (l. 2. ábra)

Helyezzük a termostátot a csomagban található tartótalpra.

Csatlakoztassuk a tartozék USB-s tápegységet a csatlakoztatott mikro USB-kábellel 230 V-os hálózathoz.

Csatlakoztassuk a mikro USB kábelt az tartótalp aljába.

#### A termostát elhelyezése

A termostát (adóegység) elhelyezése nagy mértékben kihat a működésére.

Válasszunk ki egy helyet, ahol gyakran tartózkodik a családjunk, lehetőleg szabad légáramlású belső falnál, ahol nem éri közvetlen napfény.

A termostátot ne tegyük hőforrás (televízió, radiátor, hűtőszekrény) vagy ajtó közelébe. Az elhelyezésre vonatkozó ajánlások be nem tartása esetén a termostát nem fogja megfelelően tartani a szobahőmérsékletet.

#### A kapcsolóegység bekötési rajza

##### Szivattyú/motorosszelep bekötési rajz

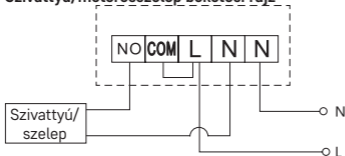

### Padlófűtés csatlakoztatási rajza

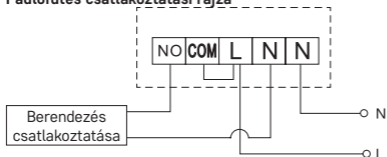

### Kazán csatlakoztatási rajz

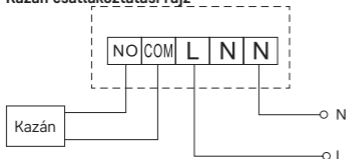

- Az előszerelt csatlakozó vezeték nem kerül bekötésre.

### Tágulási szelep/elektromos meghajtás bekötési rajza

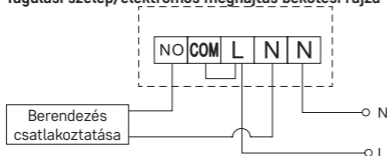



## ÜZEMBEHELYEZÉS

### A vezérlőegység és a kapcsolóegység párosítása

A két termosztát egységet az első használat előtt párosítani kell.

A párosítás lehetővé teszi a vezérlőegység és a kapcsolóegység közötti kommunikációt.

A beállítás automatikus párosítással („self-learning”) történik.

1. Helyezzük óvatosan a tartóalpra a termosztátot.  
Csatlakoztassuk a USB-s tápegységet a csatlakoztatott mikro USB-kábellel 230 V-os hálózathoz, majd tartóalrhoz.
2. Csatlakoztassuk helyesen a kapcsolóegységet az áramforráshoz, kapcsolja a főkapcsolót állásba és tartsuk lenyomva az M/A gombot hosszan (min. 10 másodpercig), míg a MANUAL gomb zöld LED-je villogni nem kezd.
3. A termosztáton (adón) nyomjuk egyszerre hosszan a  és  gombokat körülbelül 5 másodpercig, míg a  piktogram villogni nem kezd.

Egy percen belül mindkét egység párosításra kerül, a zöld LED villogása a kapcsolóegységen abbamarad.

Ha megváltoztatnánk a két egység párosító kódját, vagy a termosztát nem működik megfelelően, ismételjük meg a teljes párosítási eljárást az 1. ponttól kezdve – a párosítási kód automatikusan felülíródik.

### **A vezeték nélküli kommunikáció tesztelése**

1. Az alkalmazásban vagy a termosztát  gombjával állítsunk be az aktuális szobahőmérsékletnél néhány fokkal magasabb értéket.
2. A kapcsolóegységen lévő piros LED kigyullad.
3. Amennyiben a LED nem világít, vigyük a vezérlőegységet közelebb a kapcsolóegységhez.

A vezérlőegység és a kapcsolóegység közötti szabadtéri hatótávolság legfeljebb 100 m.

Zárt térben a hatótávolság csökkenhet a falak és más akadályok általi árnyékolás miatt.

### **Főkapcsoló**

A kapcsolóegység bekapcsolásához fordítsuk a kapcsolót | állásba.

Ha a fűtési/légkondicionáló rendszert hosszú ideig nem használjuk, javasolt, a kapcsolóegységet kikapcsolni (a bekapcsoló gombot  helyzetbe állítani).

### **A LED-állapotjelző (dióda)**

#### **Automatikus üzemmód**

Automatikus üzemmódban a piros LED világít, amikor a kimeneti relét zárja a termosztát.

#### **Manuális üzemmód**

Nyomjuk meg a MANUAL gombot – a zöld LED kigyullad.



A vevő kézi üzemmódba kapcsol, és nem reagál a termosztát parancsaira.

A kimeneti relé zárásához (a csatlakoztatott berendezés bekapcsolásához) nyomjuk meg az M/A gombot, a piros LED kigyullad.

A kézi üzemmód kikapcsolásához nyomja meg ismét a MANUAL gombot, a zöld LED kialszik.

### **Az óra és a naptár beállítása**

Nyomjuk meg a  gombot, a beállítás villogni kezd.

A   gombokkal állítsuk be sorban a következő értékeket (a gombokat lenyomva tartva gyorsabban haladhatunk):

Nap – hónap – Év – Óra – Perc.

A beállított értéket erősítsük meg a  gombbal.

A beállításból való kilépéshez nyomjuk meg a  gombot, vagy várjunk 30 másodpercet.

A beállítások elvégzése után megjelenik az aktuális nap száma:

1 – hétfő

2 – kedd

3 – szerda

4 – csütörtök

5 – péntek

6 – szombat

7 – vasárnap

## HŐMÉRSÉKLET ÜZEMMÓDOK



### Nyáralás üzemmód

Állandó hőmérsékletet adhatunk meg egy hosszabb időszakra.

Nyomjuk hosszan (5 másodpercig) a  gombot, míg az idő villogni nem kezd.



Engedjük el a  gombot, majd nyomjuk ismét 5 másodpercig.



Megjelenik a  szimbólum és villog a napok száma.

A   gombok ismételt megnyomásával állítsuk be a napok számát (1–9 nap állítható be).

Erősítsük meg a beállított napok számát a  gombbal, ekkor a hőmérséklet értéke kezd villogni.

A   gombok ismételt megnyomásával állítsuk be a kívánt hőmérsékletet.



Erősítsük meg a  gombbal, megjelenik a  piktoqram.

Ha módosítani szeretnénk a nyáralás üzemmóddhoz beállított hőmérsékletet, nyomjuk meg ismételten a   gombot.

A nyáralás üzemmódot a  vagy a  gombbal törölhetjük.

### Ideiglenes változás üzemmód

A hőmérséklet ideiglenes kézi módosítása.

Auto üzemmódban nyomjuk meg ismételten a   gombokat a célhőmérséklet módosításához, amit a rendszer automatikusan elment.

Megjelenik a  szimbólum.

Ez az üzemmód az első beállított hőmérsékletváltozásig automatikusan megszakad (a bal felső sarokban villog a változásig hátralévő idő + az óra), vagy megszakítható a  gombbal.

### OFF (KI) üzemmód

Fagyvédelmi üzemmód, állandó célhőmérséklet 5 °C.



Auto üzemmódban nyomjuk meg kétszer a  gombot, a jobb felső sarokban 5 °C-os hőmérséklet jelenik meg.



Az üzemmódból való kilépéshez nyomjuk meg a  gombot.

### Ideiglenes párorás változás üzemmód

Rövid távú kézi hőmérséklet-változás 1–9 óra időtartamra.

Auto üzemmódban nyomjuk meg hosszan a  gombot, a bal felső sarokban villog az időbeállítás.

A   gombok ismételt megnyomásával állítsuk be azt az időtartamot, ameddig a hőmérsékletváltozás érvényes lesz, 1–9 óra időtartamban, óránkénti lépésekben.

Erősítsük meg a  gombbal. Ezután állítsuk be a célhőmérsékletet a   gombokkal.

A bal felső sarokban villog a hátralévő beállított idő + az óra, az üzemmód a  gombbal megszakítható.

### HOLD (tartás) üzemmód

A hőmérséklet tartós kézi módosítása.

Auto módban nyomjuk meg a  gombot, a jobb alsó sarokban megjelenik a HOLD felirat.

Állítsuk be a kívánt célhőmérsékletet a   gombokkal, az automatikusan mentésre kerül.

A beállított hőmérséklet mindaddig érvényben marad, míg a HOLD – tartás üzemmódot ki nem kapcsolja.

Az esetlegesen beprogramozott hőmérsékleti értékek nem kerülnek beállításra. A HOLD üzemmódból való kilépéshez nyomjuk meg a  gombot.

### Hőmérséklet program beállítás üzemmód

Hőmérséklet-ütemezés beállítása az egész napra (6 hőmérséklet-változással a nap folyamán).

Nyomjuk meg a PRG gombot, elkezd villogni a nap sorszáma (1–7 = hétfő–vasárnap).

A   gombok ismételt megnyomásával válasszuk ki a kívánt napokat.



**Minden nap külön** program – a kiválasztott nap száma villog

**Hétfőtől péntekig** program – a **1 2 3 4 5** felirat villog

**Szombat-vasárnap** program – a **6 7** felirat villog

**Egész hét** program – a **1 2 3 4 5 6 7** villog

Válasszuk ki a kívánt programot és erősítsük meg a  gombbal.

Az első hőmérsékletváltozás kezdő időpontja villog – állítsuk be az időt a   gombok ismételt megnyomásával (10 percenként léptetve), majd erősítsük meg a  gombbal.

A hőmérséklet értéke villogni kezd, a   gombok ismételt megnyomásával állíthatjuk be.

A beállított hőmérséklet alatt megjelenik a P1 = az 1. hőmérsékletváltozás a napon belül.

Erősítsük meg a  gombbal. A második hőmérséklet-változás kezdetének beállítására kerülünk (P2 látható a hőmérséklet alatt).

Állítsuk be az időt és a hőmérsékletet ugyanúgy, mint az első hőmérséklet-változásnál.

Ily módon egyenként állítsuk be mind a 6 hőmérséklet-változást a nap folyamán (P1-től P6-ig).

A gyárilag beállított idők és hőmérsékletek a következők:

### Hétfő – Péntek

Hőmérsékletváltozás	Idő	Hőmérséklet
P1	6:30	20 °C
P2	8:30	16 °C
P3	12:00	16 °C
P4	14:00	16 °C
P5	16:30	21 °C
P6	22:30	7 °C

## Szombat – Vasárnap



Hőmérsékletváltozás	Idő	Hőmérséklet
P1	7:30	20 °C
P2	9:30	20 °C
P3	11:30	20 °C
P4	13:30	20 °C
P5	16:30	20 °C
P6	22:30	15 °C

### A kijelző háttérvilágítása

Tetszőleges gombnyomásra a kijelző háttérvilágítása 15 másodpercre bekapcsol.

### Egyéb műszaki beállítások

Tartsuk lenyomva a  gombot körülbelül 5 másodpercig.

A  gomb ismételt megnyomásával az alábbiakban felsorolt funkciók közül választhatunk, az értékeket a   gombok ismételt megnyomásával állíthatjuk be.

### A termosztát csatlakoztatása a wifihez (COFI)

Tartsuk lenyomva a  gombot körülbelül 5 másodpercig.

Ezután tartsuk lenyomva a  gombot 3 másodpercig.

Megjelenik az E2 felirat és a  szimbólum.



A mobilalkalmazásban fejezzük be a termosztát párosítását.

Lásd a **A termosztát csatlakoztatása wifi hálózathoz mobilalkalmazással történő vezérléshez** útmutatót.

### A fűtés/hűtés üzemmód beállítása

Tartsuk lenyomva a  gombot körülbelül 5 másodpercig.

Nyomjuk meg 1× a  gombot.



A   gombok ismételt megnyomásával állítsuk be a fűtés (HEAT) vagy a hűtés (COOL) üzemmódot.

Erősítsük meg a  gombbal.

### A kapcsolási tartomány beállítása

A kapcsolási tartomány (hiszterézis) a be- és kikapcsolási hőmérséklet közötti különbség. Például, ha fűtési üzemmódban 20 °C-ra állítjuk a célhőmérsékletet és 0,2 °C-ra a kapcsolási tartományt, a termosztát bekapcsol, amint a szoba hőmérséklete 19,8 °C-ra csökken, és kikapcsol, amint a hőmérséklet eléri a 20,2 °C-ot.

Tartsuk lenyomva a  gombot körülbelül 5 másodpercig.

Nyomjuk meg 2× a  gombot, majd a   gombok ismételt megnyomásával állítsuk be a kívánt értéket (0,2 °C-tól 2 °C-ig 0,1 °C-os lépésként).

Erősítsük meg a  gombbal.

### Környezeti hőmérséklet korrekciója (CAL)

A termosztát hőmérséklet-érzékelőjének kalibrálása megtörténik a gyártás során, de az optimalizálás érdekében lehetőség van a helyiség hőmérsékletének kalibrálására például egy referencia-hőmérővel.

Tartsuk lenyomva a  gombot körülbelül 5 másodpercig.



Nyomjuk meg 3× a ►►I gombot, majd a ^ v gombok ismételt megnyomásával állítsuk be a kívánt értéket (-3 °C-tól +3 °C-ig 0,5 °C-os lépésként). Erősítsük meg a 🏠 gombbal.

### Idő szinkronizálása (SYNC)

Tartsuk lenyomva a 🏠 gombot körülbelül 5 másodpercig.

Nyomjuk meg 4× a ►►I gombot, majd a ^ v gombok ismételt megnyomásával állítsuk be:

ON (BE) – az idő automatikusan szinkronizálódik a Wi-Fi hálózattal;

OFF (KI) – az idő nem lesz szinkronizálva a Wi-Fi hálózattal, és a kézi órabeállítás lesz érvényes.

Erősítsük meg a 🏠 gombbal.

### Szoftververzió

Tartsuk lenyomva a 🏠 gombot körülbelül 5 másodpercig.

Nyomjuk meg 5× a ►►I gombot, ekkor megjelenik a termosztát szoftververziója. A visszatéréshez nyomjuk meg a 🏠 gombot.

### A termosztát visszaállítása (rESE)

Tartsuk lenyomva a 🏠 gombot körülbelül 5 másodpercig.

Nyomjuk meg 6× a ►►I gombot, ekkor megjelenik a rESE felirat.

Nyomjuk meg a PRG gombot, -- -- lesz látható.

Nyomjuk meg újra a PRG gombot a termosztát menüjének visszaállításához és a beállított értékek törléséhez.

### Billentyűzár

Tartsuk lenyomva a PRG gombot kb. 3 másodpercig.

Minden gomb lezárásra kerül, a **LOC** felirat villog a termosztát kijelzőjének bal felső sarkában, és megjelenik a 🔒 szimbólum.

A zárolás feloldásához nyomjuk meg ismét a PRG gombot kb. 3 másodpercig, ekkor felvillan az **UNLO** felirat.

A billentyűzár beállítása a mobilalkalmazásban:

🌑 – zár bekapcsolása, 🌒 – zár kikapcsolása

*Figyelmeztetés:*

*Ha a zárat a mobilalkalmazással aktiváljuk, az a termosztát PRG gombjával is kikapcsolható.*

### Gonozás és karbantartás

A készülék rendeltetésszerű használat esetén évekig megbízhatóan fog működni. Néhány tipp a megfelelő kezeléshez:

- Mielőtt elkezdjük a terméket használni, figyelmesen olvassuk el a használati útmutatót.
- Ne tegyük ki a terméket közvetlen napsugárzás, szélsőséges hideg vagy páratartalom hatásának, vagy hirtelen hőmérsékleti ingadozásnak. Ezáltal csökkenne az érzékelés pontossága.
- Ne rakjuk a terméket rezgésnek és rázkódásoknak kitett helyre, mert ezek károsíthatják.
- Ne tegyük ki a terméket túlzott nyomás, ütés, por, magas hőmérséklet vagy páratartalom hatásának, mert az a termék hibás működéséhez vezethet,

csökkentheti az üzemidőt, megrongálhatja az elemeket és deformálhatja a műanyag alkatrészeket.

- Ne tegyük ki a terméket eső, nedvesség, csöpögő vagy fröccsenő víz hatásának.
- Ne helyezünk a termékre nyílt tűzforrást, pl. égő gyertyát stb.
- Ne helyezük a terméket olyan helyre, ahol nem biztosított az elégséges légáramlás.
- Ne dugjunk semmilyen tárgyat a termék szellőzőnyílásába.
- Ne módosítsuk a termék belső áramkörét, mert megsérülhetnek, és a garancia automatikusan érvényét veszíti. A terméket kizárólag szakképzett szerelő javíthatja.
- Tisztításhoz használjunk enyhén benedvesített finom törlőruhát. Ne használjunk oldószereket és tisztítószereket, mert megkarcolhatják a műanyag részeket és károsíthatják az elektromos áramköröket.
- A terméket ne merítsük vízbe, vagy más folyadékba.
- A termék sérülése vagy meghibásodása esetén ne próbáljuk saját magunk megjavítani. Adjuk át szervizelésre abban az üzletben, ahol vettük.
- A készüléket nem használhatják felügyelet vagy a biztonságukért felelős személyektől kapott megfelelő tájékoztatás nélkül korlátozott fizikai, érzékszervi vagy értelmi képességű vagy tapasztalatlan személyek (beleértve a gyerekeket), akik nem képesek a készülék biztonságos használatára. Gondoskodjunk a gyerekek felügyeletéről, hogy ne játszhassanak a készülékkel.

FIGYELEM: A kézikönyv tartalma előzetes figyelmeztetés nélkül változhat – a korlátozott nyomtatási lehetőségek miatt a megjelenített szimbólumok kismértékben eltérhetnek a kijelzőn megjelenőktől – a kézikönyv tartalma a gyártó beleegyezése nélkül nem reprodukálható.



Az elektromos készülékeket ne dobja a vegyes háztartási hulladék közé, használja a szelektív hulladékgyűjtő helyeket. A gyűjtőhelyekre vonatkozó aktuális információkért forduljon a helyi hivatalokhoz. Ha az elektromos készülékek a hulladéktárolókba kerülnek, veszélyes anyagok szivároghatnak a talajvízbe, melyek így bejuthatnak a táplálékláncba és veszélyeztethetik az Ön egészségét és kényelmét.

EMOS spol. s r. o. igazolja, hogy a P56211 típusú rádióberendezés megfelel a 2014/53/EU irányelvnek. Az EU-megfelelőségi nyilatkozat teljes szövege elérhető a következő internetes címen: <http://www.emos.eu/download>.

## SI | Brežični termostat

Brežični termostat P56211 je namenjen za upravljanje ogrevalnih ali klimatskih sistemov.

### Pomembna opozorila

Pred prvo uporabo pazljivo preberite navodila za uporabo ne samo za termostat, temveč tudi za kotel ali klimatsko napravo.

Pred namestitvijo termostata izklopite dovod električnega toka!

Svetujemo, da namestitev izvaja usposobljen delavec!

Pri namestitvi upoštevajte predpisane standarde.

## Tehnična specifikacija:

Stikalna obremenitev: max. 230 V AC; 16 A za uporno obremenitev; 4 A za induktivno obremenitev

Merjenje temperature: 0 °C do 40 °C z ločljivostjo 0,1 °C; natančnost ±1 °C pri 20 °C

Nastavitev temperature: 5 °C do 35 °C v korakih po 0,5 °C

Razpon nastavljene temperature: 0,2 °C do 2 °C v korakih po 0,1 °C

Delovna temperatura: 0 °C do 40 °C

Združitev enot: s pomočjo radijskega signala 868 MHz, 25 mW e.r.p. max.

Doseg senzorja: do 100 m na prostem

Wifi frekvenca: 2,4 GHz, 25 mW e.i.r.p. max.

Napajanje:

Upravljalna enota (oddajnik): 5 V/1,5 A

Stikalna enota (sprejemnik): 230 V AC/50 Hz

Priloženo: USB adapter 5 V/1,5 A, micro USB kabel 1,5 m

Dimenzije:

Upravljalna enota: 40 × 138 × 96 mm

Stikalna enota: 37 × 86 × 86 mm

## Opis termostata (oddajnika) – ikone in tipke (glej sliko 1)

- 1 – številka dne
- 2 – čas
- 3 – sprejem signala Wifi
- 3.1 – Brezžična komunikacija s sprejemnikom
- 4 – način hlajenje ❄️/gretje 🔥
- 5 – nastavljena temperatura
- 6 – zaklepanje menija
- 7 – način dopust
- 8 – začasna sprememba temperature
- 9 – način HOLD
- 10 – trenutna temperatura v prostoru
- 11 – nastavitev programa
- 12 – nastavitev datuma in časa
- 13 – izbira funkcije, potrditev izbire
- 14 – začasna sprememba temperature; premik v nastavitvah
- 15 – vrnitev v glavni meni

## Stojalo termostata (glej sliko 2)

- 1 – mikro USB vhod za priključitev napajalnega kabla
- 2 – odstranitev termostata s stojala (najprej začnite s spodnjim delom termostata)

## Opis sprejemnika (stikalne enote) (glej sliko 3)

- 1 – glavno stikalo  
položaj ○ – izklopljeno  
položaj | – vklopljeno
- 2 – M/A tipka (rdeča LED)
- 3 – MANUAL tipka (zelena LED)

## Način snetja sprednjega dela termostata (glej sliko 4)

2, 3 – Z izvijačem potisnite in držite notranje varovalo, odstranite sprednji pokrov.

4, 5 – Žice priključite v označene sponke v skladu s shemo priključitve pokrov.

## Mobilna aplikacija

Termostat lahko upravljate preko mobilne aplikacije za iOS ali Android.

Naložite si aplikacijo „EMOS GoSmart“  za svojo napravo.

QR koda za naložitev Android aplikacije



QR koda za naložitev iOS aplikacije



## Opis registracije in prijave v aplikacijo (glej sliko 5)

Za uporabo mobilne aplikacije je treba, da se najprej registrirate s klikom na tipko **Registriraj se**.

Vnesite državo in e-poštni naslov, obkljukajte strinjam se z uporabniško pogodbo in kliknite **Pridobi overitveno kodo**.

Vnesite overitveno kodo, ki je bila poslana na vaš e-poštni naslov.

Nato nastavite geslo za svoj račun in kliknite na tipko **Končano**.

Po svoji presoji označite možnosti Analiza podatkov/Personalizacija in kliknite na **Pojdi na aplikacijo**.

## Povezovanje termostata z wi-fi omrežjem za upravljanje preko mobilne aplikacije (glej sliko 6)

Pritisnite in cca. 5 sekund držite tipko .

Nato pritisnite in 3 sekunde držite tipko .

Prikazano bo E2, utripala pa bo ikona .

V aplikaciji kliknite na **Dodaj napravo**, omogočite dostop do lokacije.

Izberite ročno iskanje naprave **Majhni gospodinjski aparati – Termostat (Wi-Fi)** ali **Ostalo – Ostalo (Wi-Fi)**.

Izberite 2,4 GHz wifi omrežje, vnesite geslo in kliknite na **Naprej**.

Obkljukajte **Potrdi, da kontrolna lučka hitro utripa** in kliknite na **Naprej**.

V 2 minutah se v aplikaciji prikaže izbrani termostat.

Kliknite na **zeleno puščico** na desni, termostat se doda v aplikacijo.

Nato v aplikaciji kliknite na ikono termostata, prikaže se osnovni upravljalni meni.

*Opomba:*

*Če termostata ne uspe združiti, celoten postopek ponovite.*

5 GHz wifi omrežje ni podprto.

Preko aplikacije termostat lahko upravlja max. 1 uporabnik. Če termostat želi upravljati drugi uporabnik, se mora prvi iz aplikacije odjaviti.

## Opis osnovnega menija mobilne aplikacije (glej sliko 7)

V aplikaciji kliknite na ikono termostata, prikaže se osnovni upravljalni meni.

**1. Stanje termostata** (ON – Vključeno/OFF – Izključeno) – Način proti zmrzovanju, trajno nastavljena temperatura 5 °C

**2. Nastavitev temperaturnega načina** (podrobne informacije v navodilih glej TOPLOTNI NAČINI)

Avtomatski 

Ročni – glej način HOLD 

Začasni – glej način Začasna sprememba 

Boost – glej način Začasna urna sprememba

Dopust – glej način Dopust 

**3. Časovni načrt (glej sliko 8)**

1 – dodajanje časovnega odseka

2 – izbris časovnega odseka

3 – prikaz dni

(7 days) 7 dni (Pon → Ned)

(5+2 days) 5+2 (Pon → Pet + Sob → Ned)

(24 ur) 24-urni

Celoten dan se lahko razdeli največ na 6 odsekov.

V načinu 7 dni se lahko nastavitev temperature enega dne kopira na več dni (glej sliko 9).

Primer:

Kliknite za dolgo na ikono dne četrtek, prikaže se ponudba drugih dni, označite jih oranžno s klikom in potrdite.

Toplotni program četrтка se kopira v ponedeljek, torek, sredo.

**4. Nastavitve (glej sliko 10)**

1 – ponastavitev tovarniških nastavitvev termostata

2 – zaklepanje tipk

3 – popravek temperature okolice (-3 °C do +3 °C v korakih po 0,5 °C)

4 – sistemski način ogrevanja/hlajenja

5 – koledarski način (7 dni, 5+2, 24 ur)

**5. Ikona načina termostata**

ogrevanje 

hlajenje 

izključeno

**6. Ikona temperaturnega načina**

**7. Nastavitev temperature**

**8. Trenutna temperatura v prostoru**

**9. Nastavljena temperatura**

**10. Nastavitve temperature**

## 11. Omrežne informacije o napravi, sprememba imena v aplikaciji, informacije o lokaciji, dodajanje ikone na namizje in druge podrobne nastavitve

### Izbris termostata iz aplikacije (glej sliko 11)

Kliknite in držite ikono termostata, obkljukajte, nato pa kliknite na ikono smetnjaka, termostat se izbriše.

### Uporabniški pregled/sprememba gesla/posodobitev aplikacije

Spodaj desno kliknite na ikono , nato pa na ikono  zgoraj desno.

Prikaže se meni drugih nastavitvev.

## NAMESTITEV

### Opozorilo:

Pred zamenjavo termostata izklopite ogrevalni sistem iz električnega omrežja v vašem stanovanju. S tem preprečite možen udarec električnega toka.

### Namestitev termostata (glej sliko 2)

Termostat namestitev v nosilec, ki je priložen.

USB vir (priložen) s priključenim USB kablom priključite na omrežje 230 V.

Micro USB kabel priključite v spodnji del nosilca.

### Namestitev termostata

Namestitev termostata (oddajne enote) izrazito vpliva na njegovo funkcijo.

Izberite mesto, kjer se najpogosteje zadržujejo družinski člani, najbolje na notranji steni, kjer zrak prosto kroži in kjer ne pade neposredna sončna svetloba.

Termostata ne nameščajte niti v bližino toplotnih virov (televizorjev, radiatorjev, hladilnikov), niti v bližino vrat. Če ne boste upoštevali teh priporočil, ne bo temperature v prostoru ohranjal pravilno.

### Shema priključitve stikalne enote

#### Shema priključitve črpalke/motoriziranega ventila

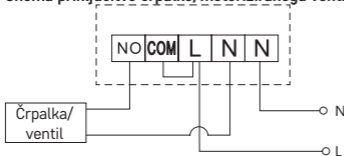

#### Shema priključitve talnega ogrevanja

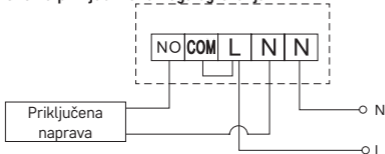

### Shema priključitve kotla

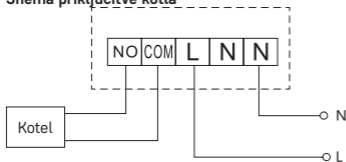

- Vnaprej nameščen žični priključek ne bo priključen.

### Shema priključitve ekspanzijskega ventila/električnega pogona

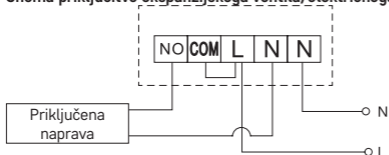



## AKTIVIRANJE NAPRAVE

### Povezovanje upravljalne enote s stikalno enoto

Pred prvo uporabo je treba obe enoti termostata povezati.

Povezava omogoča prenos podatkov med upravljalno in stikalno enoto.

Za nastavitve se uporablja avtomatsko povezovanje (self-learning).

1. Termostat namestite previdno v nosilec.  
USB vir z micro USB kablom priključite na omrežje 230 V, kabel priključite v nosilec.
2. Stikalno enoto pravilno priključite na vir napetosti, glavno stikalo preklopite v položaj **I** in pritisnite za dolgo (min. 10 sekund) na tipko M/A, zelena dioda začne utripati tipka MANUAL.
3. Na termostatu (oddajniku) pritisnite hkrati in cca. 5 sekund držite tipki  in  začne utripati.

V 1 minuti pride se obe enoti povežeta, zelena dioda na stikalni enoti neha utripati.

Če želite spremeniti povezovalno kodo obeh enot ali termostat ne deluje pravilno, ponovite celoten postopek povezovanja od točke št. 1 – povezovalna koda se avtomatsko prepiše.

### Testiranje brezžične komunikacije med enotama

1. V aplikaciji ali s tipko  na termostatu nastavite vrednost temperature za nekaj stopinj višjo, kot je trenutna sobna temperatura.
2. Rdeča LED dioda na stikalni enoti se prižge.
3. Če se LED dioda ne prižge, premestite upravljalno enoto bližje stikalni enoti.

Doseg med upravljalno in stikalno enoto je max. 100 m na prostem.

V notranjih prostorih se doseg lahko zniža iz razloga blokiranja signala z zidovi ali drugimi ovirami.

## Glavno stikalo

Za vklop stikalne enote preklopite stikalo v položaj I.

Če se ogrevalni sistem dlje časa ne uporablja, svetujemo, da se stikalna enota izklopi (glavno stikalo preklopite v položaj O).

## LED indikatorji (diode)

### Avtomatski način

V avtomatskem načinu bo pri vklopu izhodnega releja s strani termostata prižgana rdeča LED.

### Ročni način

Pritisnite na tipko MANUAL, prižge se rdeča LED dioda.



Sprejemnik bo v ročnem načinu in se ne bo odzival na ukaze termostat.

Za vklop izhodnega releja (vklop priključene naprave) pritisnite na tipko M/A, na njej se prižge rdeča dioda.

Za izklop ročnega načina pritisnite ponovno na tipko MANUAL, zelena LED dioda ugasne.

## Nastavitev ure, koledarja

Pritisnite in držite tipko , utripati začne nastavitev.

S tipkama   postopoma nastavite naslednje vrednosti (s pridržanjem tipk se premikate hitreje):

Dan – Mesec – Leto – Uro – Minuto.

Nastavljeno vrednost potrdite s pritiskom na tipko .

Za dokončanje nastavitve pritisnite na tipko  ali počakajte 30 sekund.

Po končani nastavitvi se prikaže številka trenutnega dne:

1 – ponedeljek

2 – torek

3 – sreda

4 – četrtek

5 – petek

6 – sobota

7 – nedelja

## TEMPERATURNI NAČINI



### Način dopust

Nastavite konstantne temperature za daljše obdobje.

Pritisnite in držite (5 sekund) tipko , utripati začne vrednosti časa.

Sprostite tipko  in jo spet pritisnite za 5 sekund.



Prikaže se ikona . Prikaže se ikona , utripalo bo število dni.

Z večkratnim pritiskom na tipki   nastavite število dni (lahko nastavite 1 do 99 dni).

Nastavljeno število dni potrdite s pritiskom na tipko , začne utripati vrednost temperature.

Z večkratnim pritiskom na tipki   nastavite želeno temperaturo.

Potrdite s pritiskom na tipko , prikazana bo ikona .



Če želite nastavljeno temperaturo načina dopust dodatno spremeniti, pritisnite večkrat na tipki  .

Način dopust lahko prekličete s pritiskom na tipki  ali .



### Način začasna sprememba

Kratkoročna ročna sprememba temperature.

V načinu Auto pritisnite večkrat na tipko   za spremembo temperature, se bo samodejno shranilo.

Prikazana bo ikona .

Ta način se samodejno prekine do prve programirane spremembe temperature (v zgornjem levem kotu utripa preostali čas do spremembe + ure) ali pa ga lahko prekinete s pritiskom na tipko .

### Način OFF

Način proti zmrzovanju, trajno nastavljena temperatura 5 °C.



V načinu Auto pritisnite 2× na tipko , v desnem zgornjem kotu bo prikazana temperatura 5 °C.



Za prekinitvev načina pritisnite na tipko .

### Način Začasna urna sprememba

Kratkoročna ročna sprememba temperature v razponu 1 do 9 ur.

V načinu Auto pritisnite tipka na tipko , v levem zgornjem kotu začne utripati nastavev časa.

Z večkratnim pritiskom na tipki   nastavite čas, v katerem bo veljala sprememba temperature v razponu 1 do 9 ur, ločljivost 1 ura.



Potrdite s pritiskom na tipko . Nato s tipkami   nastavite želeno temperaturo.

V levem zgornjem kotu bo utripal preostali nastavljen čas + ura, ali ga je možno prekiniti s pritiskom na tipko .

### Način HOLD

Trajna ročna sprememba temperature.

V načinu Auto pritisnite na tipko , desno spodaj bo prikazana ikona HOLD.

Želena temperaturo nastavite s tipkami  , se bo samodejno shranilo.

Nastavljena temperatura bo veljavna ves čas, dokler načina HOLD ne prekinete. Morebitne programirane temperaturne spremembe ne bodo izvedene.

Za ukinitvev funkcije HOLD pritisnite na tipko .

### Način nastavev temperaturnega programa

Nastavev poteka temperature za ves dan (6 temperaturnih sprememb v okviru dne).

Pritisnite na tipko PRG, utripala bo številka dneva (1–7 = ponedeljek do nedelje).

Z večkratnim pritiskom na tipko   izberite zelene dni.



Program **vsak dan posebej** – številka izbranega dne utripa



Program **od ponedeljka do petka** – utripa **1 2 3 4 5**

Program **od sobote do nedelje** – utripa **6 7**

Program **ves teden** – utripa **1 2 3 4 5 6 7**

Izberite izbran program in potrdite s tipko .

Vrednost časa začetka prve temperaturne spremembe utripa, čas nastavite z večkratnim pritiskom na tipki   (ločljivost 10 minut), potrdite s tipki .

Vrednost temperature začne utripati, nastavite z večkratnim pritiskom na tipki  .

Poleg nastavljeno temperaturo bo prikazano P1 = 1. temperaturna sprememba v okviru dne.

Potrdite s pritiskom na tipko **▶▶|**. Premaknili se boste na nastavitve začetka druge temperaturne spremembe (pod temperaturo prikazano P2).

Čas in temperaturo nastavite na enak način kot pri prvi temperaturni spremembi. Tako postopoma nastavite vseh 6 temperaturnih sprememb skozi dan (P1 do P6). Tovarniško vnaprej nastavljeni časi in temperature so, kot sledi:

#### Od ponedeljka do petka

Temperaturna sprememba	Čas	Temperatura
P1	6:30	20 °C
P2	8:30	16 °C
P3	12:00	16 °C
P4	14:00	16 °C
P5	16:30	21 °C
P6	22:30	7 °C

#### Od sobote do nedelje

Temperaturna sprememba	Čas	Temperatura
P1	7:30	20 °C
P2	9:30	20 °C
P3	11:30	20 °C
P4	13:30	20 °C
P5	16:30	20 °C
P6	22:30	15 °C

#### Osvetlitev zaslona

S pritiskom na katerokoli tipko aktivirate za 15 sekund osvetlitev zaslona.

#### Ostale tehnične nastavitve

Pritisnite in cca. 5 sekund držite tipko .

Z večkratnim pritiskom na tipko **▶▶|** izbirate med spodaj navedenimi funkcijami, vrednosti nastavljate z večkratnim pritiskom na tipki **^** **∨**.

#### Povezava termostata z wi-fi (COFI)

Pritisnite in cca. 5 sekund držite tipko .

Nato pritisnite in 3 sekunde držite tipko **▶▶|**.

Prikazano bo E2, utripala pa bo ikona .

V mobilni aplikaciji združevanje termostata dokončajte.

Glej navodila **Povezovanje termostata z wi-fi omrežjem za upravljanje preko mobilne aplikacije**.

## Nastavitve načinov ogrevanje/hlajenje

Pritisnite in cca. 5 sekund držite tipko .

Pritisnite 1x na tipko .



Z večkratnim pritiskom na tipki   nastavite način ogrevanja (HEAT) ali hlajenja (COOL).

Potrdite s tipko .

## Nastavitev razpona temperature

Razpon (histereza) je temperaturna razlika med temperaturo pri vklopu in izklopu. Če temperaturo v sistemu ogrevanja nastavite na primer na 20 °C in razpon na 0,2 °C, termostat začne delati, če sobna temperatura pade na 19,8 °C, izklopi pa se, če temperatura doseže 20,2 °C.

Pritisnite in cca. 5 sekund držite tipko .



Pritisnite 2x na tipko , z večkratnim pritiskom na tipki   pa nastavite želeno vrednost (0,2 °C do 2 °C v korakih po 0,1 °C).

Potrdite s tipko .

## Popravek temperature okolice (CAL)

Temperaturni senzor termostata je bil umerjen v proizvodnji, ampak za optimizacijo je možno izvesti umerjanje temperature v prostoru, npr. glede na referenčni termometer.



Pritisnite in cca. 5 sekund držite tipko .

Pritisnite 3x na tipko , z večkratnim pritiskom na tipki   pa nastavite želeno vrednost (-3 °C do +3 °C v korakih po 0,5 °C).

Potrdite s tipko .

## Sinhronizacijo časa (SYNC)

Pritisnite in cca. 5 sekund držite tipko .

Pritisnite 4x na tipko , in z večkratnim pritiskom na tipki   nastavite:

ON – čas se bo samodejno sinhroniziral z omrežjem Wi-Fi;

OFF – čas se ne bo samodejno sinhroniziral z omrežjem Wi-Fi, veljala pa bo ročna nastavitve ure.

Potrdite s tipko .

## Različica programske opreme

Pritisnite in cca. 5 sekund držite tipko .

Pritisnite 5x na tipko , prikaže se različica programske opreme.

Za vrnitev pritisnite na tipko .

## Ponastavitev termostata (rESE)

Pritisnite in cca. 5 sekund držite tipko .

Pritisnite 6x na tipko , prikaže se rESE.

Pritisnite na tipko PRG, prikaže se -- --.

Pritisnite ponovno na tipko PRG, pride do ponastavitve menija termostata in izbrisa nastavljenih vrednosti.



## Zaklepanje tipk

Na termostatu pritisnite za cca. 3 sekunde na tipko PRG.

Vse tipke bodo blokirane, na zaslonu termostata bo zgoraj levo utripne LOC, prikazana pa bo ikona .

Za ukinitvev zaklepanja pritisnite ponovno na tipko PRG za cca. 3 sekunde, utripne **UNLO**.

Nastavitev zaklepanja v mobilni aplikaciji:

 – aktivacija zaklepanja,  – deaktivacija zaklepanja

*Opozorilo:*

*Če zaklepanje aktivirate s pomočjo mobilne aplikacije, ga lahko spet ukinite tudi s tipko PRG na termostatu.*

## **Skrb in vzdrževanje**

Izdelek je zasnovan tako, da ob primerni uporabi zanesljivo deluje vrsto let. Tu je nekaj nasvetov za pravilno uporabo:

- Preden začnete izdelek uporabljati, pozorno preberite navodila za uporabo.
- Izdelka ne izpostavljajte neposredni sončni svetlobi, skrajnemu mrazu, vlagi in naglim spremembam temperature. To bi znižalo natančnost snemanja.
- Izdelka ne nameščajte na mesta, ki so nagnjena k vibracijam in pretresom – to lahko povzroči poškodbe.
- Izdelka ne izpostavljajte prekomernemu tlaku, sunkom, prahu, visokim temperaturam ali vlagi – lahko povzročijo poškodbe na kateri izmed funkcij izdelka, krajšo energetsko vzdržljivost, poškodbo baterij in deformacije plastičnih delov.
- Izdelka ne izpostavljajte dežju ali vlagi, kapljajoči in brizgajoči vodi.
- Na izdelek ne postavljajte virov odprtega ognja, npr. prižgane svečke ipd.
- Izdelka ne postavljajte na mesta, kjer ni zadostnega kroženja zraka.
- V prezračevalne odprtine ne vtikajte nobenih predmetov.
- Ne posegajte v notranjo električno napeljavo izdelka – lahko ga poškodujete in s tem prekinite veljavnost garancije. Izdelek sme popravljati le usposobljen strokovnjak.
- Za čiščenje uporabljajte zmerno navlaženo blago krpo. Ne uporabljajte raztopin ali čistilnih izdelkov – lahko poškodujejo plastične dele in električno napeljavo.
- Izdelka ne potaplajte v vodo ali v druge tekočine.
- Pri poškodbah ali napaki izdelka ne popravljajte sami. Predajte ga v popravilo v trgovino, kjer ste ga kupili.
- Naprave ne smejo uporabljati osebe (vključno otrok), ki jih fizična, čutna ali mentalna nesposobnost ali pomanjkanje izkušenj, in znanj ovirajo pri varni uporabi naprave, če pri tem ne bodo nadzorovane, ali če jih o uporabi naprave ni poučila oseba, ki je odgovorna za njihovo varnost. Nujen je nadzor nad otroki, da bo zagotovljeno, da se ne bodo z napravo igrali.

**OPOZORILO:** Vsebina teh navodil se lahko spremeni brez predhodnega opozorila – zaradi omejenih možnosti tiskanja se lahko predstavljeni simboli neznatno razlikujejo od simbolov na zaslonu – vsebine teh navodil brez soglasja proizvajalca ni mogoče razmnoževati.



Električnih naprav ne odlagajte med mešane komunalne odpadke, uporabljajte zbirna mesta ločenih odpadkov. Za aktualne informacije o zbirnih mestih se obrnite na krajevne urade. Če so električne naprave odložene na odlagališčih odpadkov, lahko nevarne snovi pronicajo v podtalnico, pridejo v prehransko verigo in škodijo vašemu zdravju.

EMOS spol. s r. o. potvrđuje, da je tip radijske opreme P56211 skladen z Direktivo 2014/53/EU. Celotno besedilo izjave EU o skladnosti je na voljo na naslednjem spletnem naslovu: <http://www.emos.eu/download>.

## RS|HR|BA|ME | Bežični termostat

Bežični termostat P56211 dizajniran je za upravljanje sustavima za grijanje i klimatizaciju.

### Važno

Prije prve upotrebe, pažljivo pročitajte priručnik za termostat, kao i priručnik za bojler ili klima-uređaj.

Isključite napajanje prije ugradnje termostata!

Ugradnju treba provesti kvalificirana osoba!

Tijekom postavljanja postupite prema primjenjivim standardima.

### Tehničke specifikacije:

Opterećenje: maks. 230 V AC; 16 A za otporsko opterećenje; 4 A za induktivno opterećenje

Mjerenje temperature: 0 °C do 40 °C uz razlučivost od 0,1 °C; točnost ±1 °C na temperaturi od 20 °C

Temperaturno podešenje: od 5 °C do 35 °C s povećanjem od 0,5 °C

Podešenje diferencijalne temperature: od 0,2 °C do 2 °C s povećanjem od 0,1 °C

Radna temperatura: od 0 °C do 40 °C

Međusobno povezivanje jedinica: putem radijskog signala na 868 MHz, 25 mW e.r.p. maks.

Dolet odašiljačke jedinice: do 100 m u otvorenom prostoru

WiFi frekvencija: 2,4 GHz, maks. 25 mW e.i.r.p.

Napajanje:

Kontrolna jedinica (odašiljač): 5 V/1,5 A

Prekidačka jedinica (prijemnik): 230 V AC/50 Hz

Obuhvaća: USB prilagodnik 5 V/1,5 A, mikro USB kabel 1,5 m

Dimenzije:

Upravljačka jedinica: 40 × 138 × 96 mm

Sklopna jedinica: 37 × 86 × 86 mm

### Opis termostata (odašiljač) – Ikone i gumbi (pogledajte sl. 1)

- 1 – Broj dana
- 2 – Vrijeme
- 3 – Prijem WiFi signala
- 3.1 – Bežična komunikacija s prijemnikom
- 4 – Hlađenje ❄️/grijanje 🔥 način rada
- 5 – Podešenje temperature
- 6 – Zaključavanje izbornika
- 7 – Način rada za vrijeme odmora
- 8 – Privremena promjena temperature
- 9 – Način rada ZADRŽI
- 10 – Trenutačna temperatura prostorije

- 11 – Postavke programa
- 12 – Postavke za datum i vrijeme
- 13 – Odabir funkcije, potvrda
- 14 – Privremena promjena temperature; navigacija u postavkama
- 15 – Povratak na glavni izbornik

### Postolje termostata (pogledajte sl. 2)

- 1 – Mikro USB utičnica za spajanje kabela za napajanje
- 2 – Uklanjanje termostata s postolja (najprije počnite s donjom stranom termostata)

### Opis prijavnika (sklopna jedinica) (pogledajte sl. 3)

- 1 – Glavni prekidač
  - položaj – isključeno
  - I položaj – uključeno
- 2 – Gumb M/A (crveni LED)
- 3 – Gumb MANUAL (zeleni LED)

### Postupak za uklanjanje prednjeg dijela sklopne jedinice (pogledajte sl. 4)

- 2, 3 – Koristite odvijač da biste pritisnuli i držali unutarnju zakačku, uklonite prednji poklopca.
- 4, 5 – Spojite žice na označene priključke prema shemi ožičenja, pritisnite poklopac natrag na mjesto.

### Mobilna aplikacija

Termostat se može upravljati putem mobilne aplikacije za iOS ili Android.

Preuzmite aplikaciju EMOS GoSmart  za svoj uređaj.

QR kôd za preuzimanje aplikacije Android



QR kôd za preuzimanje aplikacije iOS



### Opis registracije i prijave u aplikaciju (pogledajte sl. 5)

Da biste koristili mobilnu aplikaciju, prvo se morate registrirati pritiskom na gumb **Registracija**.

Upišite svoju državu i adresu e-pošte, označite svoj pristanak uz licencni ugovor krajnjeg korisnika i dodirnite **Dohvati kôd za provjeru valjanosti**.

Upišite kôd za provjeru valjanosti koji vam je poslan na e-poštu.

Zatim postavite lozinku za svoj račun i dodirnite **Gotovo**.

Odaberite želite li omogućiti analizu podataka/personalizaciju i dodirnite **Idi na aplikaciju**.

## Povezivanje termostata s Wi-Fi mrežom za upravljanje putem mobilne aplikacije (pogledajte sl. 6)

Dugačkim pritiskom pritisnite gumb  5 sekundi.

Zatim pritisnite i držite gumb  3 sekunde.

Na zaslonu se pojavljuje E2 i treperi ikona .

Dodirnite **Dodaj uređaj** u aplikaciji i omogućite pristup lokaciji.

Odaberite ručno dodavanje i odaberite **Mali kućanski aparati – Termostat (Wi-Fi)** ili **Ostalo – Ostalo (Wi-Fi)**.

Odaberite Wi-Fi mrežu od 2,4 GHz, upišite lozinku i dodirnite **Dalje**.

Označite **Potvrdite da indikator brzo treperi** i dodirnite **Dalje**.

Odabrani termostat trebao bi se pojaviti u aplikaciji u roku od 2 minute.

Dodirnite **zelenu strelicu** s desne strane; termostat će biti dodan u aplikaciju.

Zatim dodirnite ikonu termostata u aplikaciji da biste otvorili glavni upravljački izbornik.

*Napomena:*

*Ako se termostat ne uspije upariti, ponovite postupak.*

*Wi-Fi mreže od 5 GHz nisu podržane.*

*Termostatom može istovremeno upravljati putem aplikacije samo 1 korisnik.*

*Ako netko drugi želi upravljati termostatom, prethodni korisnik mora se odjaviti.*

## Opis glavnog izbornika mobilne aplikacije (pogledajte sl. 7)

Dodirnite ikonu termostata u aplikaciji da biste otvorili glavni upravljački izbornik.

**1. Status termostata (UKLJUČENO/ISKLJUČENO)** – Način rada protiv smrzavanja, temperatura fiksna na 5 °C

**2. Postavka načina rada** (detaljne informacije u poglavlju NAČINI RADA ovog priručnika)

Automatski 

Ručno – pogledajte način rada ZADRŽI 

Privremeno – pogledajte način rada privremene promjene 

Pojačanje – pogledajte vremenski određeni način rada privremene promjene 

Odmora – pogledajte način rada za vrijeme odmora 

## 3. Raspored (pogledajte sl. 8)

1 – Dodaj vremensko razdoblje

2 – Izbriši vremensko razdoblje

3 – Prikaz dana

7 dana (pon → ned)

5+2 dana (pon → pet + sub → ned)

24-satni oblik prikaza vremena

Svaki dan se može podijeliti na najviše 6 razdoblja.

Kada ste u 7-dnevnom načinu rada, možete kopirati postavke temperature iz jednog dana u druge dane (pogledajte sl. 9).

*Primjer:*

*Dugačkim pritiskom pritisnite ikonu četvrtak; otvorit će se izbornik ostalih dana.*

*Označite ih narančasto dodirom i potvrdite.*

*Raspored za četvrtak kopira se na ponedjeljak, utorak i srijedu.*

#### 4. Postavljanje (pogledajte sl. 10)

- 1 – vratite termostat na tvorničke postavke
- 2 – zaključavanje tipkovnice
- 3 – korekcija temperature okoline (-3 °C do +3 °C s povećanjem od 0,5 °C)
- 4 – način rada sustava grijanja/hlađenja
- 5 – kalendarski način rada (7 dana, 5+2, 24 h)

#### 5. Ikona načina rada termostata

grijanje   
hlađenje   
isključeno

#### 6. Ikona radnog načina rada

#### 7. Prilagodba temperature

#### 8. Trenutačna temperatura u prostoriji

#### 9. Trenutno postavljena temperatura



#### 10. Prilagodba temperature

#### 11. Mrežne informacije o uređaju, promjena naziva u aplikaciji, informacije o lokaciji, dodavanje ikone na početni zaslon i druge slične postavke

#### Brisanje termostata iz aplikacije (pogledajte sl. 11)

Dugim pritiskom pritisnite ikonu termostata, označite termostat i dodirnite ikonu kante za smeće da biste izbrisali termostat.

#### Korisnički podaci/Promjena lozinke/Ažuriranje aplikacije

Dodirnite  ikonu u donjem desnom kutu, a zatim  ikonu u gornjem desnom kutu.

Ovo će otvoriti novi izbornik s postavkama.

## POSTAVLJANJE

### Pozor:

Prije promjene termostata, isključite kućni sustav grijanja iz napajanja. Time ćete spriječiti potencijalne ozljede od strujnog udara.

### Postavljanje termostata (pogledajte sl. 2)

Postavite termostat na postolje koje se nalazi u pakiranju.

Priključite USB napajanje (obuhvaćeno u pakiranju) s mikro USB kabelom na 230 V napajanje.

Priključite mikro USB kabel na donji dio termostata.

### Postavljanje termostata na mjesto

Mjesto na koje ćete postaviti termostat (odašiljačku jedinicu) značajno utječe na njegovo funkcioniranje.

Odaberite mjesto na kojemu članovi obitelji provode najviše vremena, po mogućnosti blizu unutarnjeg zida gdje zrak slobodno kruži, a koje nije izravno izloženo suncu.

Ne postavljajte termostat u blizinu izvora topline (poput TV uređaja, radijatora, frižidera), niti blizu vrata. Nepoštivanje ovih preporuka onemogućit će pravilno upravljanje temperaturom prostorije.



## Schema ožičenja sklopne jedinice

### Schema povezivanja pumpe/motoriziranog ventila

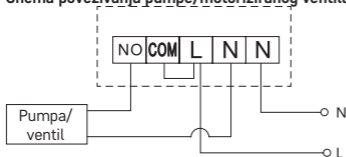

### Schema povezivanja podnog grijanja

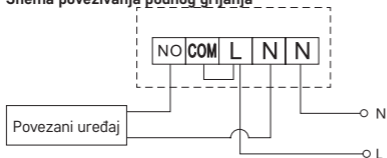

### Schema povezivanja bojlera

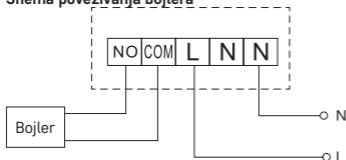

- Unaprijed instalirana spojnica za žice neće biti spojena.

### Schema povezivanja ekspanzijskog ventila/električnog pogona

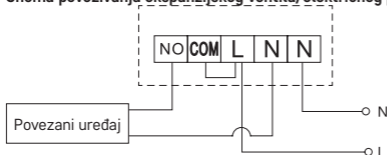



## PUŠTANJE UREĐAJA U RAD

### Uparivanje upravljačke jedinice sa sklopnom jedinicom

Obje termostatske jedinice moraju se upariti prije prvog korištenja.

Uparivanje omogućuje prijenos informacija između upravljačke jedinice i sklopne jedinice.

Postavljanje se obavlja putem automatskog uparivanja (način rada automatskog učenja).

1. Pažljivo postavite termostat na postolje.  
Priključite USB napajanje s mikro USB kablom na 230 V napajanje i priključite kabl na postolje.
2. Povežite na ispravan način sklopnu jedinicu na napajanje, glavni prekidač postavite u položaj I i pritisnite i držite pritisnut (najmanje 10 sekundi) gumb M/A; zelena LED dioda će početi treperiti na gumbu RUČNO.
3. Dugačkim pritiskom pritisnite gumb  i  na termostatu (odašiljaču) oko 5 sekundi; počinje treperiti ikona .

Obje jedinice će biti uparene u roku od 1 minute, a zelena dioda na sklopnoj jedinici prestat će treperiti.

Ako želite promijeniti kôd uparivanja za navedene dvije jedinice ili ako termostat ne radi kako valja, ponovite cijeli postupak uparivanja od koraka 1 – kôd uparivanja će se automatski ponovno upisati.

### **Provjera bežične komunikacije između jedinica**

1. Koristite gumb  na termostatu ili koristite aplikaciju za podešenje temperature nekoliko stupnjeva više od trenutačne temperature prostorije.
2. Uključit će se crvena LED dioda na sklopnoj jedinici.
3. Ako se LED dioda ne uključi, pomaknite kontrolnu jedinicu bliže upravljačkoj jedinici.

Maksimalni domet između upravljačke jedinice i jedinice za prebacivanje je 100 m na otvorenom prostoru.

Raspon se može smanjiti u zatvorenom prostoru jer signal mora prolaziti kroz zidove i druge prepreke.

### **Glavni prekidač**

Za uključivanje sklopne jedinice postavite prekidač u položaj I.

Ako se sustav za grijanje ne koristi dulje vrijeme, preporučuje se isključiti sklopnu jedinicu (glavni prekidač postavite u položaj O).

### **LED indikatori**

#### **Automatizirani način rada**

U automatiziranom načinu rada crvena LED dioda svijetli kada termostat uključi izlazni relej.

#### **Ručni način rada**

Pritisnite gumb RUČNO; uključit će se zelena LED dioda.



Prijamnik će se prebaciti na ručni način rada i neće reagirati na naredbe termostata.

Za uključivanje izlaznog releja (uključivanje povezanog uređaja) pritisnite gumb M/A; uključit će se crvena LED dioda.

Za isključivanje ručnog načina rada ponovno pritisnite gumb MANUAL; zelena LED dioda se isključuje.

### **Postavljanje sata i kalendara**

Pritisnite gumb ; vrijednosti će početi treperiti.

Koristite gumbе   za postavljanje sljedećih vrijednosti (dulji pritisak gumba ubrzava promjenu vrijednosti):

Dan – Mjesec – Godina – Sat – Minuta.

Potvrdite postavljenu vrijednost pritiskom na  .

Za završetak postavljanja pritisnite gumb  ili pričekajte 30 sekundi.

Po dovršetku postavljanja, prikazuje se broj trenutnog dana:

1 – Ponedjeljak

2 – Utorak

3 – Srijeda

4 – Četvrtak

5 – Petak

6 – Subota

7 – Nedjelja

## RADNI NAČINI



### Način rada za vrijeme odmora



Određuje stalnu temperaturu tijekom duljeg vremenskog razdoblja.



Dugačkim pritiskom pritisnite gumb   (5 sekundi); počinje treperiti vrijednost za vrijeme.

Otpustite gumb   i ponovno ga pritisnite 5 sekundi.



Pojavljuje se ikona  i broj dana će početi treperiti.



Pritisnite gumb   nekoliko puta zaredom za postavljanje broja dana (od 1 do 99).

Potvrdite postavljeni broj dana pritiskom na  ; vrijednost temperature početak će treperiti.

Pritisnite gumb   nekoliko puta zaredom za postavljanje temperature.



Potvrdite pritiskom  ; pojaviti će se ikona .

Ako se želite vratiti i promijeniti temperaturu za način rada za vrijeme odmora, pritisnite gumb   nekoliko puta zaredom.

Način odmora možete poništiti pritiskom   ili .

### Način rada privremene promjene

Kratkoročna ručna promjena temperature.



Dok ste u automatskom načinu rada, koristite gumbе   za promjenu postavke temperature; vrijednost će biti automatski spremljena.

Pojavit će se ikona .

Ovaj način će se automatski poništiti prvom programiranom promjenom temperature (vrijeme preostalo do promjene + sat će se izmjenjivati u gornjem lijevom kutu) ili se može poništiti ručno pritiskom na .

### Način rada Isključivanje

Način rada protiv smrzavanja, temperatura fiksna na 5 °C.

Dok ste u automatskom načinu rada, pritisnite gumb   2x; u gornjem desnom kutu pojaviti će se temperatura od 5 °C.

Za poništavanje načina pritisnite .

### Vremenski određeni način rada privremene promjene

Privremena ručna promjena temperature od 1 do 9 sati.

Dok ste u automatskom načinu rada, dugačkim pritiskom pritisnite gumb ►►; postavka vremena će početi treperiti u gornjem lijevom kutu.

Koristite gumbе ^ v za postavljanje trajanja promjene temperature, od 1 do 9 sati, uz razlučivost od 1 sata.

Potvrdite pritiskom ☰. Zatim pomoću gumba ^ v postavite željenu temperaturu.

Preostalo postavljeno vrijeme + sat izmjenjivat će se u gornjem lijevom kutu; možete prijevremeno prekinuti način rada pritiskom ☰.

### Način rada ZADRŽI

Trajna ručna promjena temperature.

Dok ste u automatskom načinu rada, pritisnite gumb ►►; ZADRŽI će se pojaviti u donjem desnom kutu.

Postavite temperaturu po izboru pomoću gumba ^ v; vrijednost će biti automatski spremljena.

Postavljena temperatura održavat će se dok se ne poništi način rada ZADRŽI.

Bilo koje programirane promjene temperature neće biti provedene.

Za poništavanje načina rada ZADRŽI pritisnite ☰.

### Način rada postavljanja programa grijanja

Postavlja temperaturu tijekom cijelog dana (6 temperaturnih promjena dnevno).

Pritisnite gumb PRG. Počinje treperiti broj dana (1–7 = od ponedjeljka do nedjelje).

Pritisnite ^ v nekoliko puta zaredom za odabir dana po izboru.

Program **Svaki dan različito** – broj odabranog dana treperi

Program **Od ponedjeljka do petka** – treperi 1 2 3 4 5

Program **Od subote do nedjelje** – treperi 6 7

Program **Cijeli tjedan** – treperi 1 2 3 4 5 6 7

Odaberite program koji želite i potvrdite s ►►.

Vrijeme prve promjene temperature će treptati; vrijeme možete podesiti pritiskom ^ v nekoliko puta zaredom (u koracima od 10 minuta), a zatim potvrdite s ►►.

Vrijednost temperature počet će treperiti; postavite pritiskom ^ v nekoliko puta zaredom.

P1 će se pojaviti ispod postavljene temperature, označavajući prvu promjenu temperature u danu.

Potvrdite pritiskom ►►. Nastavite postavljanjem početka druge promjene temperature (P2 će se pojaviti ispod temperature).

Postavite vrijeme i temperaturu na isti način kao i kod postavljanja 1. temperaturne promjene.

Nastavite s postupkom dok ne namjestite svih 6 temperaturnih promjena (od P1 do P6).

Tvornički podešena vremena i temperature su:

### Od ponedjeljka do petka

Temperaturna promjena	Vrijeme	Temperatura
P1	6:30	20 °C
P2	8:30	16 °C
P3	12:00	16 °C

Temperaturna promjena	Vrijeme	Temperatura
P4	14:00	16 °C
P5	16:30	21 °C
P6	22:30	7 °C

#### Od subote do nedjelje



Temperaturna promjena	Vrijeme	Temperatura
P1	7:30	20 °C
P2	9:30	20 °C
P3	11:30	20 °C
P4	13:30	20 °C
P5	16:30	20 °C
P6	22:30	15 °C

#### Osvjetljenje zaslona

Pritiskom na bilo koji gumb zaslon će se osvijetliti na 15 sekundi.

#### Druge tehničke postavke

Dugačkim pritiskom pritisnite gumb  5 sekundi.

Pritiskom gumba  nekoliko puta zaredom odabire se jedna od funkcija u nastavku, vrijednosti se podešavaju pomoću gumba  .

#### Povezivanje termostata na WiFi (COFI)

Dugačkim pritiskom pritisnite gumb  5 sekundi.

Zatim pritisnite i držite gumb  3 sekunde.

Na zaslonu se pojavljuje E2 i treperi ikona .



Dovršite uparivanje termostata u mobilnoj aplikaciji.

Pogledajte upute za **Povezivanje termostata na WiFi mrežu za upravljanje putem mobilne aplikacije**.

#### Prebacivanje načina rada grijanja/hlađenja

Dugačkim pritiskom pritisnite gumb  5 sekundi.

Pritisnite gumb  jednom.

Koristite gume   za prebacivanje u način rada grijanje (HEAT) ili hlađenje (COOL).

Potvrdite s .

#### Postavljanje temperaturne razlike **FF**

Temperaturna razlika (histereza) je razlika u temperaturi potrebna za uključivanje i isključivanje sustava. Ako na primjer postavite temperaturu u sustavu grijanja na 20 °C a razliku na 0,2 °C, termostat aktivira grijanje čim temperatura prostorije padne na 19,8 °C i isključuje grijanje kad temperatura dosegne 20,2 °C.

Dugačkim pritiskom pritisnite gumb  5 sekundi.

Pritisnite gumb **▶▶|** 2× i koristite gumbе **^** **∨** za postavljanje vrijednosti temperaturne razlike (0,2 °C do 2 °C s povećanjem od 0,1 °C).

Potvrdite s .

### **Kalibracija temperature okoline (CAL)**

Senzor temperature u termostatu kalibrira se u tvornici, ali se može obaviti dodatna kalibracija za dodatnu optimizaciju termostata, primjerice za usporedbu izmjerene temperature prostorije s referentnim termometrom.

Dugačkim pritiskom pritisnite gumb  5 sekundi.

Pritisnite gumb **▶▶|** 3× i koristite gumbе **^** **∨** za postavljanje vrijednosti kalibracije (-3 °C do +3 °C s povećanjem od 0,5 °C).

Potvrdite s .

### **Sinkronizacija vremena (SYNC)**

Dugačkim pritiskom pritisnite gumb  5 sekundi.

Pritisnite gumb **▶▶|** 4× i koristite gumbе **^** **∨** za postavljanje:

UKLJUČENO – vrijeme će se automatski sinkronizirati s Wi-Fi mrežom;

ISKLJUČENO – vrijeme se neće sinkronizirati s Wi-Fi mrežom i koristit će se vrijeme koje ste ručno postavili.

Potvrdite s .

### **Verzija softvera**

Dugačkim pritiskom pritisnite gumb  5 sekundi.

Pritisnite gumb **▶▶|** 5×; prikazat će se verzija softvera termostata.

Vratite se pritiskom .

### **Ponovno postavljanje termostata (rESE)**

Dugačkim pritiskom pritisnite gumb  5 sekundi.

Pritisnite gumb **▶▶|** 6×; rESE pojavljuje se na zaslonu.

Pritisnite gumb PRG; -- -- bit će prikazano.

Ponovno pritisnite gumb PRG; izbornik termostata će se ponovno postaviti i sve postavljene vrijednosti će biti izbrisane.

### **Zaključavanje tipkovnice**

Dugačkim pritiskom pritisnite gumb PRG 3 sekunde.

Svi gumbi će biti zaključani, termostat će treperiti **LOC** (ZAKLJUČANO) u gornjem lijevom kutu zaslona i prikazuje se ikona .

Za poništavanje zaključavanja ponovno držite gumb PRG oko 3 sekunde; **UNLO** (OTKLJUČANO) treperi na zaslonu.

Postavljanje zaključavanja u mobilnoj aplikaciji:

 – aktivacija zaključavanja,  – deaktivacija zaključavanja

*Pozor: Ako aktivirate zaključavanje u aplikaciji, zaključavanje se također može poništiti pomoću gumba PRG na termostatu.*

### **Servis i održavanje**

Proizvod je dizajniran tako da pouzdano služi dugi niz godina ako se koristi pravilno. Evo nekoliko savjeta za pravilan rad:

- Prije upotrebe proizvoda pažljivo pročitajte ovaj priručnik.
- Proizvod ne izlažite direktnoj sunčevoj svjetlosti, ekstremnoj hladnoći i vlazi te naglim promjenama temperature. To bi moglo umanjiti točnost mjerenja.

- Ne postavljajte proizvod na mjestima izložena vibracijama i udarcima – mogu prouzročiti oštećenja.
- Ne izlažite proizvod pretjeranoj sili, udarcima, prašini, visokim temperaturama ili vlazi – jer to može dovesti do neispravnosti, skratiti trajanje baterije, oštetiti baterije i deformirati plastične dijelove.
- Proizvod ne izlažite kiši ili velikoj vlazi i ne izlažite ga tekućini prskanjem ili kapanjem.
- Ne postavljajte izvore otvorenog plamena, primjerice upaljenu svijeću itd., na proizvod.
- Ne postavljajte proizvod na mjesta s nedovoljnim protokom zraka.
- Ne postavljajte nikakve predmete u zračne otvore proizvoda.
- Ne dirajte unutarnje električne krugove proizvoda – na taj način možete oštetiti proizvod i automatski izgubiti pravo na jamstvo. Prepustite popravak isključivo kvalificiranim stručnjacima.
- Za čišćenje proizvoda upotrijebite blago navlaženu mekanu krpu. Ne koristite otapala ili sredstva za čišćenje – mogla bi ogrebat i plastične dijelove i prouzročiti koroziju električnih krugova.
- Proizvod ne uranjajte u vodu i druge tekućine.
- U slučaju oštećenja proizvoda ili kvara, proizvod ne popravljajte sami. Odnosite ga na popravak u trgovinu u kojoj ste ga kupili.
- Nije predviđeno da ovaj uređaj upotrebljavaju osobe (uključujući djecu) smanjenih fizičkih, osjetilnih ili mentalnih sposobnosti koje nemaju iskustva i znanja za njihovu sigurnu upotrebu. Takve osobe treba podučiti kako koristiti uređaj i treba ih nadzirati osoba zadužena za njihovu sigurnost. Djeca se uvijek moraju nadzirati kako bi se osiguralo da se ne igraju s uređajem.

**POZOR:** Sadržaj ovog priručnika može se mijenjati bez prethodnog obavještenja – zbog ograničenja u tisku prikazani simboli mogu se neznatno razlikovati od onih na zaslonu – sadržaj ovog priručnika ne smije se reproducirati bez dopuštenja proizvođača.



Ne bacajte električne uređaje kao nerazvrstani komunalni otpad, koristite centre za sakupljanje razvrstanog otpada. Za aktualne informacije o centrima za sakupljanje otpada kontaktirajte lokalne vlasti. Ako se električni uređaji odlože na deponije otpada, opasne materije mogu prodrijeti u podzemne vode i ući u lanac ishrane i oštetiti vaše zdravlje.

EMOS spol. s r. o. ovime izjavljuje da je radijska oprema tipa P56211 u skladu s Direktivom 2014/53/EU. Cjeloviti tekst EU izjave o sukladnosti dostupan je na sljedećoj internetskoj adresi: <http://www.emos.eu/download>.

## DE | Funk-Thermostat

Das drahtlose Thermostat P56211 ist zur Steuerung von Heiz- und Klimaanlage bestimmt.

### Wichtige Hinweise

Lesen Sie sich vor dem ersten Gebrauch die Bedienungsanleitung für den Thermostat, den Kessel oder für die Klimaanlage aufmerksam durch. Schalten Sie vor der Installation die elektrische Stromzufuhr ab!

Es wird empfohlen, die Installation von einem qualifizierten Mitarbeiter vornehmen zu lassen!

Halten Sie bei der Installation die vorgeschriebenen Normen ein.

### **Technische Spezifikation:**

Schaltlast: max. 230 V AC; 16 A für Widerstandsbelastung; 4 A für Induktionsbelastung

Temperaturmessung: 0 °C bis 40 °C, Abweichung 0,1 °C; Genauigkeit  $\pm 1$  °C bei 20 °C

Temperatureinstellung: 5 °C bis 35 °C in 0,5 °C-Schritten

Diffusion der eingestellten Temperatur: 0,2 °C bis 2 °C in 0,1 °C-Schritten

Betriebstemperatur: 0 °C bis 40 °C

Anschluss der Einheiten: mit Funksignal 868 MHz, 25 mW effektive Strahlungsleistung max.

Reichweite der Sendeeinheit: bis zu 100 m im freien Raum

Wi-Fi-Frequenz: 2,4 GHz, 25 mW e.i.r.p. (äquivalente isotrope Strahlungsleistung) max.

Stromversorgung:

Steuerungseinheit (Sender): 5 V/1,5 A

Schalteinheit (Empfänger): 230 V AC/50 Hz

im Lieferumfang enthalten: USB-Adapter 5 V/1,5 A, Micro-USB-Kabel 1,5 m  
Maße:

Steuerungseinheit: 40 × 138 × 96 mm

Schalteinheit: 37 × 86 × 86 mm

### **Beschreibung des Thermostats (der Sendeeinheit) – Symbole und Schaltflächen (siehe Abb. 1)**



- 1 – Nummer des Wochentages
- 2 – Zeit
- 3 – WLAN-Signalempfang
- 3.1 – Drahtlose Kommunikation mit der Empfängereinheit
- 4 – Kühlung ❄️ / Heizmodus 🔥
- 5 – Eingestellte Temperatur
- 6 – Menü-Sperrfunktion
- 7 – Urlaubsmodus
- 8 – temporäre Temperaturänderung
- 9 – Modus HOLD
- 10 – Aktuelle Raumtemperatur
- 11 – Programmeinstellungen
- 12 – Einstellung von Datum und Uhrzeit
- 13 – Funktionsauswahl, Auswahlbestätigung
- 14 – temporäre Temperaturänderung; Navigieren in Einstellungen
- 15 – zurück zum Grundmenü

### **Thermostatständer (siehe Abb. 2)**

- 1 – Micro-USB-Eingang zum Anschluss des Stromversorgungskabels
- 2 – Entfernen des Thermostats vom Ständer (zuerst den unteren Teil des Thermostats)



## Beschreibung des Empfängers (der Schalteinheit) (siehe Abb. 3)

- 1 – Hauptschalter  
Stellung  – aus  
Stellung  – an
- 2 – M/A-Taste (rote LED)
- 3 – MANUAL-Taste (grüne LED)

## Vorgehensweise bei der Abnahme des Vorderteils von der Schalteinheit (s. Abb. 4)

- 2, 3 – Drücken Sie mit dem Schraubendreher auf das Innenschloss und entfernen Sie die Frontabdeckung.
- 4, 5 – Schließen Sie die Drähte gemäß dem Schaltplan an die markierten Klemmen an, rasten Sie die Abdeckung ein.

## Mobile App

Der Thermostat kann über die mobile App für iOS oder Android bedient werden.

Laden Sie sich die App „EMOS GoSmart“  für Ihr Gerät herunter.

QR-Code zum Herunterladen der Android-App



QR-Code zum Herunterladen der iOS-App



## Beschreibung der Registrierung und Anmeldung in der App (siehe Abb. 5)

Zur Verwendung der mobilen App müssen Sie sich zuerst registrieren. Hierfür klicken Sie auf die Schaltfläche **Registrieren**.

Geben Sie das Land und die E-Mail-Adresse ein, setzen Sie den Haken um der Benutzervereinbarung zuzustimmen und klicken Sie auf **Bestätigungscode holen**. Geben Sie den Bestätigungscode ein, der an Ihre E-Mail-Adresse gesendet wurde. Legen Sie dann ein Passwort für Ihr Konto fest und klicken Sie auf die Schaltfläche **Fertig**.

Aktivieren Sie nach eigenem Ermessen die Datenanalyse-/Personalisierungsoptionen und klicken Sie auf **Zur Applikation übergehen**.

## Verbindung des Thermostats mit dem WLAN-Netz zur Bedienung über die mobile App (siehe Abb. 6)

Drücken Sie die Taste  5 Sekunden lang.

Drücken Sie dann die Taste  für ca. 3 Sekunden.

E2 wird angezeigt und das Symbol  blinkt.

Klicken Sie in der App auf **Gerät hinzufügen**, den Zugang zur Position genehmigen.

Manuelle Gerätesuche **Kleine Haushaltsgeräte – Thermostat (WLAN)** oder **Andere – Andere (WLAN)** auswählen.

Wählen Sie ein 2,4-GHz-WLAN-Netzwerk aus, geben Sie das Passwort ein und klicken Sie auf **Weiter**.

Haken setzen bei **Bestätigen, dass die Kontrollleuchte schnell blinkt** und auf **Weiter** klicken.

Innerhalb von 2 Minuten wird der ausgewählte Thermostat in der Anwendung angezeigt.

Klicken Sie auf den **grünen Pfeil** rechts, der Thermostat wird der Anwendung hinzugefügt.

Klicken Sie dann auf das Thermostat-Symbol in der Anwendung, das Grund-Steuerungsmenü wird angezeigt.

*Anmerkung:*





*Wenn der Thermostat nicht gekoppelt werden kann, wiederholen Sie den gesamten Vorgang erneut.*

*5-GHz-WLAN-Netzwerk wird nicht unterstützt.*

*Über die App kann der Thermostat von max. 1 Benutzer bedient werden. Sofern ein weiterer Benutzer den Thermostat bedienen möchte, muss sich der vorhergehende Benutzer in der App ab, abmelden.*

### **Beschreibung des Grundmenüs der mobilen App (siehe Abb. 7)**

Klicken Sie auf das Thermostat-Symbol in der App, das Grund-Steuerungsmenü wird angezeigt.

- 1. Thermostatstatus** (ON – Ein/OFF – Aus) – Frostschutzmodus, fest eingestellte Temperatur von 5 °C
- 2. Einstellen des Temperaturmodus** (detaillierte Informationen im Handbuch, siehe TEMPERATURMODI)
  - Automatik 
  - Manuell – siehe HOLD-Modus 
  - Temporär – siehe Modus Temporäre Änderung 
  - Boost – siehe Temporäre Stundenänderung 
  - Urlaub – siehe Urlaubsmodus 

### **3. Zeitplan (siehe Abb. 8)**

- 1 – Zeitabschnitt hinzufügen
- 2 – Zeitabschnitt löschen
- 3 – Tage anzeigen
  - (7 days) 7 Tage (Mo → So)
  - (5+2 days) 5+2 (Mo → Fr + Sa → So)
  - (24 hour) 24stunden

Jeder Tag kann in max. 6 Zeitabschnitte unterteilt werden.

Im 7-Tage-Modus können die Temperatureinstellungen eines Tages auf mehrere Tage kopiert werden (siehe Abb. 9).

*Beispiel:*

*Klicken Sie lange auf das Symbol von Donnerstag, es erscheint ein Menü mit weiteren Tagen, markieren Sie sie diese orange, indem Sie auf sie klicken und bestätigen sie sie.*

Das Temperaturprogramm für Donnerstag wird auf Montag, Dienstag, Mittwoch kopiert.

#### 4. Einstellung (siehe Abb. 10)

- 1 – Zurücksetzen des Thermostats auf die Werkseinstellungen
- 2 – Tastensperre
- 3 – Korrektur der Umgebungstemperatur (-3 °C bis +3 °C in 0,5 °C-Schritten)
- 4 – Systemmodus Heiz-/Kühlbetrieb
- 5 – Kalendermodus (7 Tage, 5+2, 24 Std.)

#### 5. Symbol für den Thermostatmodus

Heizen   
Kühlen   
Aus

#### 6. Symbol für den Temperaturmodus

#### 7. Temperatureinstellung

#### 8. Aktuelle Raumtemperatur

#### 9. Eingestellte Temperatur



#### 10. Temperatureinstellung

#### 11. Netzwerkinformationen des Geräts, Ändern des Namens in der App, Standortinformationen, Hinzufügen eines Symbols auf dem Desktop und weitere detaillierte Einstellungen

#### Löschen des Thermostats aus der Anwendung (siehe Abb. 11)

Klicken Sie lange auf das Thermostatsymbol, markieren Sie es mit einem Häkchen und klicken Sie dann auf das Papierkorbsymbol. Das Thermostat wird gelöscht.

#### Benutzerübersicht/Passwortänderung/App-Update

Klicken Sie auf das Symbol  unten rechts und dann auf das Symbol  oben rechts.

Das nächste Einstellungsmenü wird angezeigt.

## INSTALLATION

### Hinweis:

Trennen Sie die Heizanlage vorm Auswechseln des Thermostats von der elektrischen Hauptspannungsquelle in Ihrer Wohnung. Somit verhindern Sie einen möglichen Stromunfall.

### Montage des Thermostats (siehe Abb. 2)

Befestigen Sie den Thermostat am Ständer, welcher im Lieferumfang enthalten ist.

Schließen Sie die USB-Quelle (ist im Lieferumfang enthalten) mit dem angeschlossenen Micro-USB-Kabel an ein 230-V-Netz an.

Schließen Sie das Micro-USB-Kabel am unteren Ständerteil an.

### Thermostat-Standort

Der Standort des Thermostats (der Sendeeinheit) ist von großer Bedeutung für die Funktion des Thermostats.

Wählen Sie einen Ort, wo sich die Familienmitglieder am häufigsten aufhalten – am besten an der Innenwand, wo die Luft frei zirkuliert und wo keine direkte Sonneneinstrahlung vorhanden ist.

Positionieren Sie den Thermostat nicht in der Nähe von Wärmequellen (von Fernsehgeräten, Radiatoren, Kühlschränken) oder in der Nähe von Türen. Wenn Sie diese Empfehlungen nicht beachten, ist eine korrekte Aufrechterhaltung der Raumtemperatur nicht möglich.

### Schaltschema für die Schalteinheit

#### Anschlusschema für die Pumpe/das motorisierte Ventil

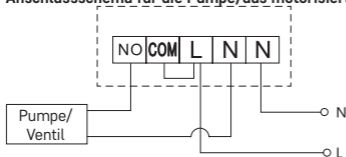

#### Anschlusschema für die Fußbodenheizung

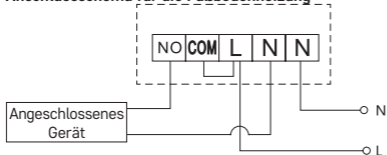

#### Anschlusschema für den Kessel

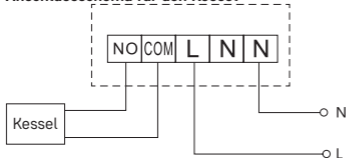

- Das vorinstallierte Draht-Verbindungsstück wird nicht angeschlossen.

#### Anschlusschema für das Expansionsventil/den elektrischen Antrieb

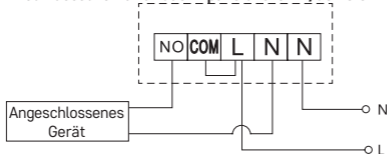



## INBETRIEBNAHME

### Verbinden der Steuereinheit mit der Schalteinheit

Vor der ersten Verwendung müssen beiden Thermostateinheiten verbunden werden.

Durch die Verbindung wird der Informationsaustausch zwischen der Steuer- und der Schalteinheit ermöglicht.

Zum Einstellen wird die automatische Verbindung (Self-Learning) verwendet.

1. Befestigen Sie den Thermostat vorsichtig am Ständer.  
Schließen Sie die USB-Quelle mit dem USB-Kabel an ein 230-V-Netz an.  
Schließen Sie das Kabel an den Ständer an.
2. Schließen Sie die richtige Schalteinheit an die Spannungsquelle an, schalten Sie den Hauptschalter in die Position I um und halten Sie die M/A-Taste lange (mindesten 10 Sekunden) gedrückt, die grüne Diode auf der MANUAL-Taste beginnt zu blinken.
3. Halten Sie am Thermostat (Sender) die Tasten  und  für etwa 5 Sekunden gleichzeitig gedrückt, das Symbol  beginnt zu blinken.

Innerhalb 1 Minute werden beide Einheiten miteinander verbunden, die grüne Diode an der Schalteinheit hört auf zu blinken.

Wenn Sie den Verbindungscode von beiden Einheiten ändern möchten oder der Thermostat nicht richtig funktioniert, wiederholen Sie den gesamten Verbindungsvorgang ab Punkt 1 - der Verbindungscode wird automatisch überschrieben.

### Testen der drahtlosen Kommunikation zwischen den Einheiten

1. In der App oder durch die Taste  am Thermostat stellen Sie die den Temperaturwert mehrere Grad höher als die aktuelle Raumtemperatur ein.
2. Die rote LED-Diode an der Schalteinheit leuchtet.
3. Wenn die LED-Diode nicht leuchtet, stellen Sie die Steuereinheit näher zu Schalteinheit auf.

Die Reichweite zwischen der Steuer- und Schalteinheit beträgt max. 100 m v im offenen Bereich.

In Innenräumen kann die Reichweite infolge von Signalblockierungen durch Wände und andere Hindernisse geringer sein.

### Hauptschalter

Zum Einschalten der Schalteinheit schalten Sie den Schalter in die Position I um. Wenn die Heizanlage längere Zeit nicht verwendet wird, wird empfohlen, die Schalteinheit auszuschalten (Hauptschalter in die Position O) umschalten.

### LED-Anzeigen (Dioden)

#### Automatischer Modus

Im automatischen Modus blinkt die rote LED-Diode, wenn das Ausgangsrelais durch den Thermostat eingeschaltet wird.

#### Manueller Modus

Betätigen Sie die Taste MANUAL, die grüne LED-Diode leuchtet.



Der Empfänger befindet sich dann im manuellen Modus und reagiert nicht auf Befehle vom Thermostat.

Zum Einschalten des Ausgangsrelais (Einschalten des angeschlossenen Geräts) betätigen Sie die M/A-Taste, die rote Diode an der Taste leuchtet auf.

Zum Ausschalten des manuellen Modus betätigen Sie erneut die Taste MANUAL, die grüne LED-Diode erlischt.

### **Einstellung der Uhr, des Kalenders**

Drücken Sie die Taste , die Einstellung beginnt zu blinken.

Stellen Sie mit den Tasten   sukzessive die folgenden Werte ein (wenn Sie die Tasten halten, geht der Einstellungsvorgang schneller vonstatten):

Tag – Monat – Jahr – Stunde – Minute.

Bestätigen Sie den eingestellten Wert mit der Taste .

Drücken Sie die Taste  oder warten Sie 30 Sekunden, um die Einstellung abzuschließen.

Nach Abschluss der Einstellungen wird die Nummer des aktuellen Tags angezeigt:

1 – Montag

2 – Dienstag

3 – Mittwoch

4 – Donnerstag

5 – Freitag

6 – Samstag

7 – Sonntag

### **TEMPERATURMODI**



#### **Urlaubsmodus**

Einstellung einer konstanten Temperatur für einen längeren Zeitraum.



Drücken Sie die -Taste 5 Sekunden lang, der Zeitwert beginnt zu blinken.

Lassen Sie die Taste  los und drücken Sie sie erneut für 5 Sekunden.



Das Symbol  wird angezeigt und die Anzahl der Tage blinkt.



Durch wiederholtes Betätigen der Tasten   stellen Sie die Anzahl der Tage ein (es können 1 bis 99 Tage eingestellt werden).

Bestätigen Sie die eingestellte Anzahl der Tage mit der Taste , der Temperaturwert beginnt zu blinken.

Durch wiederholtes Betätigen der Tasten   stellen Sie die gewünschte Temperatur ein.



Bestätigen Sie mit der Taste , das Symbol  wird angezeigt.

Um zusätzlich den Temperatursollwert für den Urlaubsmodus zu ändern, drücken Sie die Taste   wiederholt.

Sie können den Urlaubsmodus durch Drücken der Taste  oder  abbrechen.

#### **Modus Vorübergehende Änderung**

Kurzfristige manuelle Temperaturänderung.

Drücken Sie im Auto-Modus die Tasten wiederholt  , um die Temperatureinstellung zu ändern, diese wird automatisch gespeichert.

Es wird folgendes Symbol angezeigt .

Dieser Modus wird automatisch bis zum ersten programmierten Temperaturwechsel unterbrochen (die verbleibende Zeit bis zum Wechsel + Stunden blinkt in der oberen linken Ecke) oder kann durch Drücken der Taste  unterbrochen werden.

## Modus OFF

Frostschutzmodus, dauerhafte Temperatureinstellung von 5 °C.

Drücken Sie im Automodus 2× die Taste ►►, in der oberen rechten Ecke wird die Temperatur von 5 °C angezeigt.

Um den Modus zu beenden, drücken Sie die Taste .

## Modus Temporäre Stundenänderung

Kurzfristige manuelle Temperaturänderung im Bereich von 1 bis 9 Stunden.

Drücken Sie im Auto-Modus lange auf die Taste ►►, die Zeiteinstellung in der oberen linken Ecke beginnt zu blinken.

Durch wiederholtes Drücken der Tasten ^ v Stellen Sie die Zeit ein, für die die Temperaturänderung im Bereich von 1 bis 9 Stunden gültig sein soll, Auflösung 1 Std.

Bestätigen Sie durch Drücken der Taste . Stellen Sie dann mit den Tasten ^ v die gewünschte Temperatur ein.

In der oberen linken Ecke werden die verbleibende eingestellte Zeit + Stunden blinken, oder es kann durch die Taste  unterbrochen werden.

## Modus HOLD

Dauerhafte manuelle Temperaturänderung.

Drücken Sie im Auto-Modus die Taste ►►, das HOLD-Symbol wird unten rechts angezeigt.

Stellen Sie den gewünschten Temperaturwert mit den Tasten ^ v ein, es erfolgt eine automatische Speicherung.

Der eingestellte Temperaturwert ist solange gültig, bis Sie den Modus HOLD löschen.

Eventuelle programmierte Temperaturänderungen werden nicht ausgeführt.

Zum Aufheben der Funktion HOLD betätigen Sie die Taste  erneut.

## Temperaturprogrammeinstellungsmodus

Einstellung des Temperaturverlaufs für den gesamten Tag (6 Temperaturänderungen innerhalb eines Tags).

Drücken Sie die Taste PRG, die Tagesnummer wird blinken (1–7 = Montag bis Sonntag).

Wählen Sie die gewünschten Tage durch wiederholtes Betätigen der Tasten ^ v.

Programm **Jeder Tag separat** – die Nummer des ausgewählten Tags blinkt

Programm **Montag bis Freitag** – blinkt **1 2 3 4 5**

Programm **Samstag bis Sonntag** – blinkt **6 7**

Programm **Ganze Woche** – blinkt **1 2 3 4 5 6 7**

Wählen Sie das gewählte Programm und bestätigen Sie mit der Taste ►►.

Die Uhrzeit für den Beginn der ersten Temperaturänderung blinkt, stellen Sie die Uhrzeit durch wiederholtes Betätigen der Tasten ^ v ein (Auflösung 10 Minuten), bestätigen Sie mit der Taste ►►.

Der Temperaturwert beginnt zu blinken, stellen Sie diesen durch wiederholtes Betätigen der Tasten ^ v ein.

Unter der eingestellten Temperatur wird P1 = 1. Temperaturänderung innerhalb eines Tags angezeigt.

Bestätigen Sie durch Drücken der Taste **▶▶|**. Stellen Sie nun den Beginn der zweiten Temperaturänderung ein (unter der Temperatur wird P2 angezeigt). Stellen Sie die Uhrzeit und Temperatur auf die gleiche Weise wie bei der ersten Temperaturänderung ein.

Stellen Sie auf diese Weise sukzessive alle 6 Temperaturänderungen innerhalb eines Tags (P1 bis P6) ein.

Nachfolgend sind die Werkseinstellungen für die Uhrzeit und Temperatur angegeben:

#### Montag bis Freitag

Temperaturänderung	Uhrzeit	Temperatur
P1	6:30	20 °C
P2	8:30	16 °C
P3	12:00	16 °C
P4	14:00	16 °C
P5	16:30	21 °C
P6	22:30	7 °C

#### Samstag bis Sonntag

Temperaturänderung	Uhrzeit	Temperatur
P1	7:30	20 °C
P2	9:30	20 °C
P3	11:30	20 °C
P4	13:30	20 °C
P5	16:30	20 °C
P6	22:30	15 °C

#### Displaybeleuchtung

Durch Betätigen einer beliebigen Taste wird das Display für einen Zeitraum von 15 Sekunden beleuchtet.

#### Weitere technische Einstellungen

Drücken Sie die Taste  5 Sekunden lang.

Drücken Sie die Taste **▶▶|** wiederholt, um eine der unten aufgeführten Funktionen auszuwählen, und stellen Sie die Werte durch wiederholtes Drücken der Tasten **^** **v** ein.

#### Verbindung des Thermostats mit WLAN (COFI)

Drücken Sie die Taste  5 Sekunden lang.

Drücken Sie dann die Taste **▶▶|** für ca. 3 Sekunden.

E2 wird angezeigt und das Symbol  blinkt.

Beenden Sie die Kopplung des Thermostats in der mobilen App.





Siehe Anweisungen **Verbindung des Thermostats mit dem Wi-Fi-Netz zur Bedienung über die mobile App.**

### **Einstellung des Heiz-/Kühlmodus**

Drücken Sie die Taste  5 Sekunden lang.

Betätigen Sie 1× die Taste .



Drücken Sie die Tasten   wiederholt, um den Heiz- (HEAT) oder Kühlmodus (COOL) einzustellen.

Bestätigen Sie mit der Taste .

### **Einstellung der Temperatursteuerung**

Die Steuerung (Hysterese) ist die Temperaturdifferenz zwischen der Ein- und Ausschalttemperatur. Wenn Sie z.B. die Temperatur im Heizsystem auf 20 °C und die Streuung auf 0,2 °C einstellen, beginnt der Kopf zu arbeiten, wenn die Raumtemperatur auf 19,8 °C fällt, und schaltet sich ab, wenn die Temperatur 20,2 °C erreicht.

Drücken Sie die Taste  5 Sekunden lang.



Drücken Sie die Taste  zweimal und drücken Sie die Tasten   wiederholt, um den gewünschten Wert einzustellen (0,2 °C bis 2 °C in 0,1 °C-Schritten).

Bestätigen Sie mit der Taste .

### **Korrektur der Umgebungstemperatur (CAL)**

Die Eichung des Temperatursensors im Thermostat ist bereits bei der Herstellung erfolgt, aber zur Optimierung kann die Temperatureichung im Raum z. B. entsprechend dem Referenzthermometer erfolgen.



Drücken Sie die Taste  5 Sekunden lang.

Drücken Sie die Taste  dreimal und stellen Sie durch wiederholtes Drücken der Tasten   den gewünschten Wert ein (-3 °C bis +3 °C in 0,5 °C-Schritten).

Bestätigen Sie mit der Taste .

### **Zeitsynchronisation (SYNC)**

Drücken Sie die Taste  5 Sekunden lang.

Drücken Sie die Taste  4 Mal und stellen Sie sie durch wiederholtes Drücken der Tasten   Folgendes ein:

ON – die Zeit wird automatisch mit dem WLAN-Netzwerk synchronisiert;

AUS – die Zeit wird nicht mit dem WLAN-Netzwerk synchronisiert und die manuelle Uhreinstellung wird gelten.

Bestätigen Sie mit der Taste .

### **Softwareversion**

Drücken Sie die Taste  5 Sekunden lang.

Drücken Sie die Taste  5 Mal, die Softwareversion des Thermostats wird angezeigt.

Drücken Sie die Taste  um zurückzukehren.

### **Thermostat-Reset (rESE)**

Drücken Sie die Taste  5 Sekunden lang.

Drücken Sie die Taste  6×, es wird rESE angezeigt.

Drücken Sie die PRG-Taste, -- -- wird angezeigt.

Drücken Sie die PRG-Taste erneut, das Thermostatmenü wird zurückgesetzt und die eingestellten Werte werden gelöscht.



## Tastensperre

Drücken Sie die PRG-Taste am Thermostat für 3 Sekunden.

Alle Tasten werden gesperrt, auf dem Thermostatdisplay blinkt links oben **LOC** und das Symbol  wird angezeigt.

Um die Sperrfunktion aufzuheben, betätigen Sie erneut für ca. 3 Sekunden die PRG-Tasten, **UNLO** blinkt auf.

Einstellung der Sperre in der mobilen App:

 – Aktivierung der Sperre,  – Deaktivierung der Sperre

*Hinweis:*

*Wenn Sie die Sperrfunktion mit der mobilen App aktivieren, können Sie diese auch über die PRG-Taste am Thermostat wieder deaktivieren.*

## Pflege und Instandhaltung

Das Produkt wurde so hergestellt, dass es bei einem sachgemäßen Umgang viele Jahre hält. Hier sind einige Ratschläge für die richtige Bedienung:

- Bevor Sie mit dem Produkt zu arbeiten beginnen, lesen Sie bitte aufmerksam die Bedienungsanleitung durch.
- Setzen Sie das Produkt nicht direktem Sonnenlicht, extremer Kälte und Feuchtigkeit und rapiden Temperaturschwankungen aus. Dies würde die Genauigkeit der Ablesungen senken.
- Stellen Sie das Produkt nicht an Plätze, die anfällig für Vibrationen und Erschütterungen sind – sie können das Produkt beschädigen.
- Setzen Sie das Produkt nicht übermäßigem Druck, Stößen, Staub, hohen Temperaturen oder Feuchtigkeit aus – dies kann Funktionsstörungen an dem Produkt, eine kürzere energetische Haltbarkeit, die Beschädigung der Batterie und die Deformation der Plastikteile verursachen.
- Setzen Sie das Produkt nicht Regen, Feuchtigkeit, tropfendem oder Spritzwasser aus.
- Das Produkt darf nicht an offene Feuerquellen, wie beispielsweise brennende Kerzen u.ä. gestellt werden.
- Stellen Sie das Produkt nicht an Plätze, an denen keine ausreichende Luftzufuhr gewährleistet ist.
- Stecken Sie keine Gegenstände in die Lüftungsöffnungen des Produkts ein.
- Es dürfen keine Eingriffe in die inneren Schaltkreise des Produktes vorgenommen werden – das Produkt könnte beschädigt werden und die Garantie automatisch erlöschen. Das Produkt sollte nur von einem Fachmann repariert werden.
- Verwenden Sie zur Reinigung ein weiches Tuch. Verwenden Sie keine Lösungsmittel oder Reinigungsmittel – sie könnten die Plastikteile zerkratzen und den elektrischen Stromkreis stören.
- Tauchen Sie das Produkt nicht unter Wasser oder in andere Flüssigkeiten.
- Bei Beschädigung oder Mängeln am Gerät nehmen Sie keine eigenständigen Reparaturen vor. Geben Sie es zur Reparatur in die Verkaufsstelle, in der Sie das Produkt erworben haben.
- Dieses Gerät ist nicht für die Verwendung durch Personen vorgesehen (Kinder eingeschlossen), die verminderte körperliche, sensorielle oder geistige

Fähigkeiten haben oder nicht über ausreichende Erfahrung und Kenntnisse verfügen, außer sie haben von einer Person, die für ihre Sicherheit verantwortlich ist, Anweisungen für den Gebrauch des Geräts erhalten oder werden von dieser beaufsichtigt. Kinder müssen beaufsichtigt werden, um sicher zu gehen, dass sie nicht mit dem Gerät spielen.

**HINWEIS:** Der Inhalt dieser Anleitung darf ohne vorherigen Hinweis geändert werden – aufgrund der eingeschränkten Druckmöglichkeiten können die Symbole unmerklich von den Displaydarstellungen abweichen – der Inhalt dieser Anleitung darf ohne Genehmigung des Herstellers nicht reproduziert werden.



Die Elektroverbraucher nicht als unsortierter Kommunalabfall entsorgen, Sammelstellen für sortierten Abfall bzw. Müll benutzen. Setzen Sie sich wegen aktuellen Informationen über die jeweiligen Sammelstellen mit örtlichen Behörden in Verbindung. Wenn Elektroverbraucher auf üblichen Mülldeponien gelagert werden, können Gefahrstoffe ins Grundwasser einsickern und in den Lebensmittelumlauf gelangen, Ihre Gesundheit beschädigen und Ihre Gemütlichkeit verderben.

Hiermit erklärt, EMOS spol. s r. o. dass der Funkanlagentyp P56211 der Richtlinie 2014/53/EU entspricht. Der vollständige Text der EU-Konformitätserklärung ist unter der folgenden Internetadresse verfügbar: <http://www.emos.eu/download>.

## UA | Бездротовий термостат

Бездротовий термостат P56211 призначений для управління системами опалення та кондиціонування.

### **Важливе попередження**

Перед першим використанням уважно прочитайте інструкцію з експлуатації термостата, а також котла або кондиціонера.

Перед встановленням термостата вимкніть електроживлення!

Рекомендуємо, щоб установку проводила кваліфікована особа!

Під час встановлення дотримуйтеся встановлених стандартів.

### **Технічні специфікації:**

Включення під час навантаження: максимум 230 В змінного струму; 16 А для резистивного навантаження; 4 А для індуктивних навантажень

Вимірювання температури: від 0 °С до 40 °С з роздільною здатністю 0,1 °С; точність ±1 °С при 20 °С

Налаштування температури: від 5 °С до 35 °С з кроком 0,5 °С

Встановлена дисперсія температури: від 0,2 °С до 2 °С з кроком 0,1 °С

Робоча температура: від 0 °С до 40 °С

Взаємозв'язок блоків: за допомогою радіосигналу 868 МГц, 25 мВт е.і.р. макс.

Досяжність дії блоку передавача: до 100 м у вільному просторі

Частота Wi-Fi: 2,4 ГГц, 25 мВт е.і.р. макс

Джерело живлення:

Блок керування (передавач): 5 В/1,5 А

Блок перемикаччя(приймач): 230 В змінного струму/50 Гц

У комплект входить: USB адаптер 5 В/1,5 А, мікро USB кабель 1,5 м

Розміри:

Блок управління: 40 × 138 × 96 мм

Блок перемикаччя: 37 × 86 × 86 мм



### **Опис термостату (блок передачі) – іконки та кнопки (див. мал. 1)**

- 1 – номер дня
- 2 – час
- 3 – прийом сигналу Wi-Fi
- 3.1 – бездротовий зв'язок із приймальним блоком
- 4 – режим охолодження ❄️/обігрів 🔥
- 5 – задана температура
- 6 – замок меню
- 7 – режим канікул
- 8 – тимчасова зміна температури
- 9 – режим HOLD
- 10 – поточна температура в кімнаті
- 11 – налаштування програми
- 12 – установка дати та часу
- 13 – вибір функції, підтвердження вибору
- 14 – тимчасова зміна температури; рух в налаштуваннях
- 15 – повернення в основне меню

### **Підставка для термостата (див. мал. 2)**

- 1 – вхід мікро USB для підключення кабелю живлення
- 2 – зняття термостата з підставки (спочатку зніміть нижню частину термостата)

### **Опис приймача (блоку перемикаччя) (див. мал. 3)**

- 1 – головний вимикач  
положення  – вимкнено  
положення  – увімкнено
- 2 – кнопка M/A (червоний світлодіод)
- 3 – кнопка MANUAL (зелений світлодіод)

### **Спосіб зняття передньої частини перемикача (див. мал. 4)**

- 2, 3 – Викруткою натисніть і притримуйте внутрішній замок, зніміть передню кришку.
- 4, 5 – Під'єднайте дроти до позначених клем відповідно до схеми підключення, закрийте кришку.

### **Мобільна програма**

Термостатом можна керувати за допомогою мобільної програми для iOS або Android.

Завантажте програму «EMOS GoSmart»  для свого пристрою.

QR-код для завантаження програми Android



QR-код для завантаження програми iOS



### Опис реєстрації та входу в програму (див. мал. 5)

Для використання мобільної програми необхідно спочатку зареєструватися, натиснувши кнопку **Зареєструватись**.

Введіть країну та адресу електронної пошти, перекресліть прийняття згоди користувача та натисніть **Отримати код підтвердження**.

Введіть код підтвердження, надісланий на вашу електронну адресу.

Потім встановіть пароль для свого облікового запису та натисніть **Готово**.

По своєму міркуванню перекресліть вибір Аналіз даних/Персоналізація і клікніть **Перейти до програми**.

### Сполучення термостату до мережі Wi-Fi для управління через мобільну програму (див. мал. 6)

Натисніть та притримайте кнопку  протягом 5 секунд.

Потім натисніть кнопку  протягом 3 секунд.

Буде зображено E2 та мигатиме іконка .

У програмі клікніть на **Додати пристрій**, дозволити доступ до місцезнаходження.

Виберіть ручний пошук пристрою **Дрібна побутова техніка – Термостат (Wi-Fi)** або **Інше – Інше (Wi-Fi)**.

Виберіть мережу Wi-Fi 2,4 ГГц, введіть пароль і клікніть на **Далі**.

Перекресліть Підтвердіть що індикатор швидко мигає, і клікніть на **Далі**.

Протягом 2 хвилин в програмі буде зображено вибраний термостат.

Клікніть на **зелену стрілку** праворуч, і термостат буде додано до програми.

Потім у програмі натисніть на іконку термостат, з'явиться основне меню керування.

*Примітка:*

*Якщо термостату не вдалося сполучити пару, повторіть всю процедуру ще раз. Мережа Wi-Fi 5 ГГц не підтримується.*

*За допомогою програми одночасно термостатом може керувати максимально 1 користувач. Якщо інший користувач хоче керувати термостатом, попередній користувач повинен вийти з програми.*

### Опис основного меню мобільної програми (див. мал. 7)

В програмі клікніть на іконку термостата, з'явиться основне меню керування.

1. **Стан термостата** (ON – Увімкнено/OFF – Вимкнено) – Режим захисту від замерзання, постійно встановлена температура 5 °C
2. **Встановлення температурного режиму** (детальна інформація в інструкції див. ТЕМПЕРАТУРНІ РЕЖИМИ)

Автоматично 

Вручну – див. режим HOLD 

Тимчасовий – див. режим Тимчасова зміна 

Boost – див. режим Тимчасова зміна години 

Канікули – див. режим канікули 

### 3. Графік (див. мал. 8)

- 1 – додавання тимчасового проміжку
- 2 – скасування часового проміжку
- 3 – зображення днів  
(7 days) 7 днів (Пн → Нд)  
(5+2 days) 5+2 (Пн → Пт + Сб → Нд)  
(24 hour) 24-годинний

Кожен день можна розділити максимально на 6 частин.

У 7-денному режимі налаштування температури одного дня можна скопіювати на декілька днів (див. мал. 9).

Приклад:

*Тривале натискання на іконку четверга, з'явиться меню інших днів, позначайте їх оранжевим клікнуттям і підтвердіть.*

*Температурна програма четверга копіюється до понеділок, вівторок, середа.*

### 4. Налаштування (див. мал. 10)

- 1 – скидання заводських налаштувань термостата
- 2 – замикання клавіатури
- 3 – корекція температури навколо ( від -3 °C до +3 °C у кроках по 0,5 °C)
- 4 – mód системи опалення/охолодження
- 5 – календарний режим (7 днів, 5+2, 24 год)

### 5. Іконка módу термостата

опалення 

охолодження 



вимкнено

6. Іконки температурного режиму
7. Встановлення температури
8. Поточна кімнатна температура
9. Встановіть температуру
10. Встановлення температури
11. Мережева інформація про пристрій, зміна назви програми, інформація про місцезнаходження, додавання іконки на екран та інші детальні налаштування

## Скасування термостату з програми(див. мал. 11)

Довго клацніть піктограму термостата, позначте галочкою, потім клацніть піктограму сміттевого відра, термостат буде видалено.

## Перегляд користувача/зміна пароля/оновлення програми

Клікніть в нижньому правому куті на іконку , а потім на іконку , що у верхньому правому куті.

З'явиться наступне меню налаштувань.

## УСТАНОВКА

### Попередження:

Перед заміною термостата відключіть систему опалення від основного джерела електроенергії у вашій квартирі. Запобіжте можливе ураження електричним струмом.

### Монтаж терморегулятора (див. мал. 2)

Помістіть термостат у підставку, що входить до комплекту.

Підключіть джерело USB (входить в комплект) за допомогою підключеного кабелю мікро USB до мережі 230 В.

Вставте кабель мікро-USB у нижню частину підставки.

### Розташування термостата

Розташування термостата (блоку передачі) значно впливає на його функцію. Виберіть місце, де найчастіше перебувають члени сім'ї, бажано біля внутрішньої стіни, де повітря вільно циркулює і куди не потрапляють прямі сонячні промені. Не розміщуйте термостат поблизу джерел тепла (телевізора, радіаторів, холодильників) або біля дверей. Якщо не дотримуватися цих рекомендацій, температура в кімнаті не буде підтримуватися належним чином.

### Схема підключення блоку перемикача

#### Схема підключення насоса/моторизованого клапана

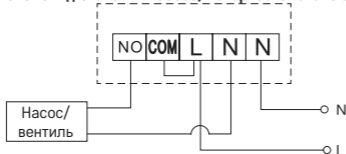

#### Схема підключення опалення підлоги

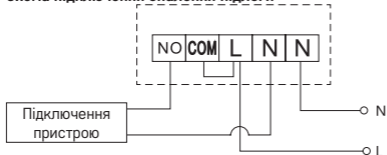

### Схема підключення котла

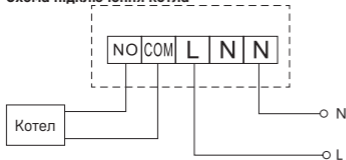

- Попередньо встановлена дрютяна муфта не буде підключена.

### Схема підключення розширювального клапана/електроприводу

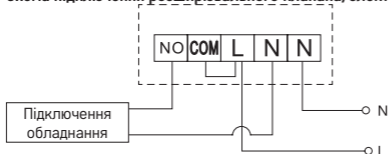



## ВПУСК У РОБОТУ

### Сполучення блоку управління з блоком перемикача

Перед першим використанням обидва термостати повинні бути сполучені. Сполучення забезпечує передачу інформації між блоком управління та комутацією.

Для налаштування використовується автоматичне сполучення (self-learning).

1. Обережно помістіть термостат на підставку.  
Підключіть джерело USB кабелем micro USB до мережі 230 В, вставте кабель у підставку.
2. Правильно підключіть блок комутації до джерела напруги, переведіть головний вимикач у положення I та натисніть кнопку M/A протягом тривалого часу (мін. 10 секунд), зелений світлодіод на кнопці MANUAL починає блимати.
3. На термостаті (передавачі) одночасно натисніть довго кнопки  і  протягом 5 секунд (іконка  почне мигати).

Протягом 1 хвилини обидва пристрої будуть сполучені, зелений діод на перемикаючому блоці перестане мигати.

Якщо ви хочете змінити код з'єднання обох блоків, або термостат не працює належним чином, повторіть всю процедуру з'єднання від пункту номер 1 – код з'єднання буде автоматично перезаписано.

### Тестування бездротового зв'язку між блоками

1. У програмі або за допомогою кнопки  на термостаті встановіть значення температури на кілька градусів вище даної кімнатної температури.
2. На вимикачеві загоряється червоний світлодіод.
3. Якщо світлодіод не світиться, перемістіть блок керування ближче до блоку перемикача.



Досяжність між блоком керування та блоком перемикача не більше 100 м на відкритому просторі.

У приміщенні радіус дії може бути зменшений через блокування сигналу стінами та іншими перешкодами.

### Головний вимикач

Щоб увімкнути блок перемикача, поверніть перемикач у положення I.

Якщо система опалення не використовується протягом тривалого часу, ми рекомендуємо вимкнути блок перемикача (перевести головний вимикач у положення O).

### Світлодіодні індикатори (діоди)

#### Автоматичний mód

В автоматичному режимі червоний світлодіод загоряється, коли вихідне реле вмикається термостатом.

#### Ручний mód

Натисніть кнопку MANUAL, засвітиться зелений світлодіод.



Приймач буде в ручному режимі і не реагуватиме на команди термостата.

Для включення вихідного реле (включення підключеного пристрою) натисніть кнопку M/A, на ній загориться червоний діод.

Щоб вимкнути ручний режим, знову натисніть кнопку MANUAL, зелений світлодіод згасне.

### Налаштування годинника, календаря

Натисніть кнопку , почне мигати налаштування.

За допомогою кнопок   поступово встановіть наступні значення (притримавши кнопки, прогрес буде відбуватися швидше):

День – Місяць – Рік – Година – Хвилина.

Підтвердіть встановлене значення, натиснувши кнопки  .

Натисніть кнопку  або зачекайте 30 секунд, щоб вийти з налаштування.

Після завершення налаштувань відобразиться номер актуального дня:

1 – понеділок

2 – вівторок

3 – середа

4 – четвер

5 – п'ятниця



6 – субота

7 – неділя

### РЕЖИМ ТЕМПЕРАТУРИ

#### Режим канікул

Встановлення постійної температури на більш тривалий період часу.

Натисніть і притримайте (5 секунд) кнопку  , почнуть мигати параметри часу.



Відпустіть кнопку   та натисніть її знову протягом 5 секунд.



З'явиться іконка  і мигатиме кількість днів.

Повторно натискаючи кнопки   налаштуєте кількість днів (можна встановити від 1 до 99 днів).

Налаштовану кількість днів, підтвердіть натиснувши кнопку , почнуть мигати параметри температури.

Повторно натиснувши на кнопки   налаштуєте необхідну температуру.



Це підтвердіть натиском на кнопку , буде зображена іконка .

Якщо хочете додатково змінити встановлену температуру режиму каніку, натисніть кнопку повторно  .

Режим канукули скасовується натиснувши на кнопку  або .

### **Режим Тимчасова зміна**

Короткочасна зміна температури вручну.

У режимі Auto повторно натисніть кнопки   для зміни налаштування температури, відбудеться автоматичне збереження.

Буде зображена іконка .

Цей режим буде автоматично перервано до першої запрограмованої зміни температури (у верхньому лівому куті буде мигати час, що залишився до зміни + години) або його можна перервати, натиснувши кнопку .

### **Режим OFF**

Режим протизамерзання, постійно налаштована температура 5 °C.



У режимі Auto натисніть 2 рази кнопку , у правому верхньому куті буде зображена температура 5 °C.



Для скасування режиму натисніть кнопку .

### **Режим Тимчасова зміна годин**

Короткочасна зміна температури вручну в діапазоні від 1 до 9 годин.

У режимі Auto натисніть довго кнопку , у лівому верхньому куті почне мигати налаштування часу.

Повторним натиском кнопок   налаштуйте час, протягом котрого буде діяти зміна температури у межах від 1 до 9, і розпізнання 1 год.



Ствердіть натиснувши кнопку . Потім налаштуйте необхідну температуру кнопками  .

У лівому верхньому куті буде поблимувати налаштування залишеного часу + годин, або його можна зупинити натиснувши на кнопку .

### **Режим HOLD**

Постійна зміна температури вручну.

В режимі Auto натисніть кнопку , внизу праворуч відобразиться іконка HOLD.

Встановіть бажані параметри температури кнопками  , відбудеться автоматичне збереження.

Встановлена температура буде діяти весь час, поки не скасуєте режим HOLD.

Будь-які запрограмовані зміни температури не будуть виконуватися.

Щоб скасувати функцію HOLD, натисніть кнопку .

### **Режим встановлення температурної програми**

Встановлення дії температури протягом усього дня (6 змін температури протягом дня).

Натисніть кнопку PRG, буде мигати число дня (1–7 = від понеділка до неділі).

Повторним натисканням кнопок   кілька разів, виберете потрібні дні.

Програма **Кожен день окремо** – мигає число вибраного дня

Програма від **Понеділка до П'ятниці** – мигає **1 2 3 4 5**

Програма від **Суботи до Неділі** – мигає **6 7**

Програма **Цілий тиждень** – мигає **1 2 3 4 5 6 7**

Виберіть вибрану програму та підтвердіть кнопкою **▶▶**.

Мигають параметри часу початку першої зміни температури, час налаштуйте повторно натиснувши на кнопки **^ v** (розпізнання 10 хвилин), підтвердіть кнопкою **▶▶**.

Почнуть мигати параметри температури, налаштуйте повторним натисненням кнопок **^ v**.

Під налаштованою температурою буде P1 = 1. зміна температури протягом дня Підтвердіть, натиснувши кнопку **▶▶**. Перейдете до налаштування для початку другої зміни температури (під температурою зображено P2).

Налаштуйте таким само способом час і температуру як у першій зміні температури.

Так поступово налаштуйте всі 6 температурних змін протягом дня (від P1 до P6) Заводські налаштування часу та температури такі:

#### від Понеділка до П'ятниці

Температурні зміни	Час	Температура
P1	6:30	20 °C
P2	8:30	16 °C
P3	12:00	16 °C
P4	14:00	16 °C
P5	16:30	21 °C
P6	22:30	7 °C

#### від Суботи до Неділі

Температурні зміни	Час	Температура
P1	7:30	20 °C
P2	9:30	20 °C
P3	11:30	20 °C
P4	13:30	20 °C
P5	16:30	20 °C
P6	22:30	15 °C

#### Підсвічування дисплея

Натисканням будь-якої кнопки буде підсвічуватись дисплей протягом 15 секунд.

#### Інші технічні налаштування

Натисніть та притримайте кнопку **🏠** протягом 5 секунд.

Повторним натиском кнопки **▶▶** вибираєте з перелічених нижче функцій, параметри встановлюються повторним натисканням кнопок **^ v**.

### Сполучення термостата з wifi (COFI)

Натисніть та притримайте кнопку  протягом 5 секунд.

Потім натисніть кнопку  протягом 3 секунд.

Буде зображено E2 та мигатиме іконка .



У мобільній програмі завершіть сполучення термостата.

Див. вказівки **Сполучення термостата з мережею wifi** для керування за допомогою мобільної програми.

### Налаштування режиму опалення/охолодження

Натисніть та притримайте кнопку  протягом 5 секунд.

Натисніть 1 раз кнопку .



Повторним натиском кнопок   налаштуйте режим опалення (HEAT) або охолодження (COOL).

Підтвердіть кнопкою .

### Встановлення відхилення температури

Дисперсія (гістерезис) – це різниця температур між температурою ввімкнення та вимкнення. Наприклад, якщо встановити температуру в системі опалення на 20 °C і дисперсію на 0,2 °C, термостат почне працювати, якщо температура в приміщенні опуститься до 19,8 °C, і вимкнеться, якщо температура досягнена 20,2 °C.

Натисніть та притримайте кнопку  приблизно 5 секунд.



Натисніть 2 рази кнопку  та повторним натиском кнопок   налаштуйте необхідні параметри (від 0,2 °C до 2 °C у кроках по 0,1 °C).

Підтвердіть кнопкою .

### Корекція навколишньої температури (CAL)

Датчик температури в термостаті вже був відкалібрований під час виробництва, але для оптимізації можна відкалібрувати температуру в кімнаті, напр. за еталонним термометром.

Натисніть та притримайте кнопку  приблизно 5 секунд.

Натисніть 3 рази кнопку  та повторним натиском кнопок   налаштуйте необхідні параметри (від -3 °C до +3 °C у кроках по 0,5 °C).

Підтвердіть кнопкою .

### Синхронізація часу (SYNC)

Натисніть та притримайте кнопку  протягом 5 секунд.

Натисніть 4 рази кнопку  та повторним натиском кнопок   налаштуйте:

ON – час буде автоматично синхронізовано з мережею Wi-Fi;

OFF – час не буде синхронізовано з мережею wifi але необхідно налаштувати параметри вручну.

Підтвердіть кнопкою .

### Версія softwaru

Натисніть та притримайте кнопку  протягом 5 секунд.

Натисніть 5 разів кнопку , зобразиться версія програмного забезпечення термостата.

Для повернення натисніть кнопку .

## Скидання термостата (rESE)

Натисніть та притримайте кнопку  протягом 5 секунд.

Натисніть 6 разів кнопку , зобразиться rESE.

Нажміть кнопку PRG, буде зображено -- --.

Знову натисніть кнопку PRG, меню термостата скинеться та анулюються налаштовані параметри.

## Замикання клавіатури

Стисніть на термостаті кнопку PRG приблизно на 3 секунди.

Відбудеться заблокування усіх кнопок, на дисплеї термостата зліва наверху замигає LOC і буде зображена іконка .

Щоб скасувати замок, натисніть знову кнопку PRG протягом 3 секунд, замигає UNLO.

Налаштування замка у програмі мобільника:

 – активація замка,  – деактивація замка

## Попередження:

Якщо ви активуєте блокування за допомогою мобільної програми, його також можна скасувати заднім числом за допомогою кнопки PRG на термостаті

## Догляд та технічне обслуговування

Виріб розроблений так, щоб надійно служив протягом багатьох років за умови правильного поводження. Тут знаходиться декілька рад для правильного коримтування:

- Перед тим, як почнете виробом користуватися уважно прочитайте інструкцію користувача.
- Не піддавайте виріб впливу прямих сонячних променів, сильного холоду та вологи, а також різких змін температури. Це знизило б точність сканування.
- Не розташовуйте виріб у місцях, схильних до вібрації та ударів – вони можуть пошкодити його.
- Не піддавайте виріб надмірному тиску, ударам, пилу, високій температурі або вологості – це може призвести до несправності виробу, скорочення терміну служби, пошкодження батарейки і деформації пластикових частин.
- Не піддавайте виріб дощу або вологості, краплям або бризкам води.
- Не поміщайте на виріб жодне джерело відкритого вогню, напр. запалену свічку та інше.
- Не розміщуйте виріб у місцях, де є недостатній потік повітря.
- Не всовуйте у простір вентиляції виробу жодних предметів.
- Не втручайтесь у внутрішні електричні контури виробу – ви можете пошкодити його та автоматично втратити гарантію. Виріб повинен ремонтувати лише кваліфікований фахівець.
- Для чищення використовуйте вологу, м'яжку ганчірку. Не використовуйте розчинники, ні миючі заходи – можуть пошкрябати пластмасові частини та порушити електричні контури.
- Не занурюйте виріб у воду чи інші рідини.
- Якщо виріб пошкоджений або несправний, не виконуйте ремонт самі. Віднесіть його в магазин, де ви його придбали.

- Цей пристрій не призначений для користування особам (включно дітей), для котрих фізична, почуттєва чи розумова нездібність, чи не достаток досвіду та знань забороняє ним безпечно користуватися, якщо така особа не буде під доглядом, чи якщо не була проведена для неї інструктаж відносно користування споживачем відповідною особою, котра відповідає за її безпечність.

Необхідно дивитися за дітьми та забезпечити, щоб з пристроєм не гралися.

**ПОПЕРЕДЖЕННЯ:** Зміст цього посібника може бути змінено без попереднього повідомлення – через обмежені можливості друку відображені символи можуть дещо відрізнятися від відображень на дисплеї – зміст цього посібника не можна відтворювати без згоди виробника.



Не викидуйте електричні пристрої як несортвані комунальні відходи, користуйтеся місцями збору комунальних відходів. За актуальною інформацією про місця збору звертайтеся до установ за місцем проживання. Якщо електричні пристрої розміщені на місцях з відходами, то небезпечні речовини можуть проникати до підземних вод і дістатись до харчового обігу та пошкоджувати ваше здоров'я.

Цим підприємство EMOS spol. s r. o. проголошує, що тип радіобладнання P56211 відповідає Директивам 2014/53/EU. Повний текст ЄС проголошення про відповідність можна знайти на цьому сайті <http://www.emos.eu/download>.

## RO|MD | Termostat fără fir

Termostatul P56211 este destinat pentru comanda sistemelor termice și de climatizare.

### **Avvertizări importante**

Înainte de prima utilizare citiți cu atenție atât manualul de utilizare a termostatului, cât și al cazanului sau instalației de climatizare.

Înainte de instalarea termostatului deconectați alimentarea cu curent electric! Recomandăm ca instalarea să fie făcută de un lucrător calificat!

La instalare respectați normele prescrise.

### **Specificații tehnice:**

Sarcina conectată: max. 230 V AC; 16 A pentru sarcină rezistivă; 4 A pentru sarcină inductivă

Măsurarea temperaturii: 0 °C la 40 °C cu rezoluția 0,1 °C; precizia ±1 °C la 20 °C

Reglarea temperaturii: 5 °C la 35 °C în pași de 0,5 °C

Abaterea temperaturii reglate: 0,2 °C la 2 °C în pași de 0,1 °C

Temperatura de funcționare: 0 °C la 40 °C

Conexiunea unităților: cu ajutorul semnalului radio 868 MHz, 25 mW e.r.p. max.

Raza unității de emisie: până la 100 m în teren deschis

Frecvența Wifi: 2,4 GHz, 25 mW e.i.r.p. max.

Alimentarea:

Unitatea de comandă (emițător) 5 V/1,5 A

Unitatea de comutare (receptor) 230V AC/50 Hz

Inclus în pachet: adaptor USB 5 V/1,5 A, cablu micro USB 1,5 m

Dimensiuni:

Unitatea de comandă: 40 × 138 × 96 mm

Unitatea de comutare: 37 × 86 × 86 mm

### **Descrierea termostatului (unității de emisie) – simboluri și butoane (vezi fig. 1)**

- 1 – numărul zilei
- 2 – ora
- 3 – recepționarea semnalului Wifi
- 3.1 – comunicare fără fir cu unitatea receptoare
- 4 – regim răcire ❄️/încălzire 🔥
- 5 – temperatura setată
- 6 – blocaj meniu
- 7 – regim vacanță
- 8 – modificarea temporară a temperaturii
- 9 – regim HOLD
- 10 – temperatura actuală în încăpere
- 11 – setarea programului
- 12 – setarea datei și orei
- 13 – selectarea funcției, confirmarea selecției
- 14 – modificarea temporară a temperaturii; deplasare în setare
- 15 – revenire la meniul de bază

### **Stativul termostatului (vezi fig. 2)**

- 1 – intrare micro USB pentru conectarea cablului de alimentare
- 2 – îndepărtarea termostatului de pe stativ (efectuați mai întâi partea inferioară a termostatului)

### **Descrierea receptorului (unității de comutare) (vezi fig. 3)**

- 1 – întrerupător principal
  - poziția ○ – oprit
  - poziția | – pornit
- 2 – butonul M/A (LED roșu)
- 3 – butonul MANUAL (LED verde)

### **Modul de îndepărtare a capacului frontal al unității de comutare (vezi fig. 4)**

- 2, 3 – Cu o șurubelnița presați și țineți blocajul intern, îndepărtați capacul frontal.
- 4, 5 – Conectați cablurile la bornele marcate potrivit schemei de conectare, înclichetați înapoi capacul.

### **Aplicație mobilă**

Termostatul îl puteți comanda cu ajutorul aplicației mobile pentru iOS sau Android.

Descărcați aplicația „EMOS GoSmart”  pentru dispozitivul dvs.

Codul QR pentru descărcarea aplicației Android



Codul QR pentru descărcarea aplicației iOS



### Descrierea înregistrării și logării în aplicație (vezi fig. 5)

Pentru folosirea aplicației mobile trebuie să vă înregistrați mai întâi prin clic pe butonul **Înregistrare**.

Introduceți țara și adresa de e-mail, bifați acordul cu contractul de utilizator și faceți clic pe **Obține cod de verificare**.

Introduceți codul de verificare trimis pe adresa de e-mail.

Apoi setați o parolă pentru contul dvs. și faceți clic pe butonul **Terminat**.

Potrivit chibzuinței dvs. bifați opțiunile Analiza datelor/Personalizare și faceți clic pe **Accesarea aplicației**.

### Interconectarea termostatului cu rețeaua wifi pentru comanda prin aplicație mobilă (vezi fig. 6)

Apăsăți lung butonul  timp de cca 5 secunde.

Apoi apăsați butonul  timp de 3 secunde.

Va fi afișat E2 și va clipi simbolul .

În aplicație faceți clic pe **Adaugă dispozitiv**, permiteți accesul la locație.

Selectați detectarea manuală a dispozitivului **Consumatoare casnice mici – Termostat (Wi-Fi)** sau **Altele – Altele (Wi-Fi)**.

Selectați rețeaua de 2,4 GHz wifi, introduceți parola și faceți clic pe **Continuă**.

Bifați **Confirmați că indicatorul clipește rapid** și faceți clic pe **Continuă**.

În 2 minute în aplicație se afișează termostatul selectat.

Faceți clic pe **săgeata verde** în dreapta, termostatul va fi adăugat în aplicație.

Apoi faceți clic în aplicație pe simbolul termostatului, se afișează meniul de comandă principal.

*Mențiune:*

*Dacă asocierea termostatului eșuează, repetați întregul procedeu.*





*Rețeaua wifi 5 GHz nu este suportată.*

*Prin aplicație se poate comanda termostatul de către max. 1 utilizator. Dacă doriți să comanda termostatul alt utilizator, cel precedent trebuie să părăsească aplicația.*

### Descrierea meniului de bază al aplicației mobile (vezi fig. 7)

În aplicație faceți clic pe simbolul termostatului, se afișează meniul de comandă principal.



- 1. Starea termostatului** (ON – Pornit /OFF – Oprit) – Regim anti-îngheț, temperatura setată permanent 5 °C
- 2. Setarea regimului termic** (info detaliat în manual vezi REGIMURI TERMICE)
  - Automat 
  - Manual – vezi regimul HOLD 
  - Temporar – vezi regimul Modificare temporară 
  - Boost – vezi regimul Modificare orară temporară 
  - Vacanță – vezi regimul Vacanță 

### 3. Diagramă (vezi fig. 8)

- 1 – adăugarea intervalului orar
- 2 – radierea intervalului orar
- 3 – afișarea zilelor
  - (7 days) 7 zile (Lu → Du)
  - (5+2 days) 5+2 (Lu → Vi + Sâ → Du)
  - (24 hour) 24 de ore

Fiecare zi se poate diviza în max. 6 intervale.

În regimul 7 zile se poate copia setarea termică a unei zile în mai multe zile (vezi fig. 9).

*Exemplu:*

*Faceți clic lung pe abrevierea zilei de joi, se afișează oferta altor zile, marcați-le cu portocaliu prin clic și confirmați.*

*Programul termic de joi se copiază în luni, marți și miercuri.*

### 4. Setare (vezi fig. 10)

- 1 – revenirea la setarea din fabricație a termostatului
- 2 – blocarea tastaturii
- 3 – corecția temperaturii înconjurătoare (-3 °C la +3 °C în pași de 0,5 °C)
- 4 – mod sistemic de încălzire/răcire
- 5 – regim calendaristic (7 zile, 5+2, 24 h)

### 5. Simbolul regimului termostatului

încălzire   
 răcire   
 oprit

### 6. Simbolul regimului termic

### 7. Setarea temperaturii

### 8. Temperatura actuală în încăpere

### 9. Temperatura setată



### 10. Setarea temperaturii

### 11. Informații de rețea privind dispozitivul, modificarea denumirii în aplicație, informație privind locația, adăugarea simbolului pe desktop și alte setări detaliate.

### Radierea termostatului din aplicație (vezi fig. 11)

Faceți clic lung pe simbolul termostatului, marcați prin bifare și apoi faceți clic pe simbolul tomberonului, termostatul va fi radiat.

## Raport utilizator/schimbare parolă/update aplicație

În dreapta jos faceți clic pe simbolul  și apoi pe simbolul  dreapta sus. Se afișează meniul setării următoare.

## INSTALARE

### Atenționare:

Înainte înlocuirii termostatului deconectați sistemul termic de la sursa principală de tensiune electrică a locuinței dumneavoastră. Preveniți posibilitatea accidentării prin electrocutare.

### Montajul termostatului (vezi fig. 2)

Amplasați termostatul pe stativul, care este inclus în pachet.

Conectați sursa USB (inclusă în pachet) cu cablul micro USB atașat la rețeaua de 230 V.

Conectați cablul micro USB în partea de jos a stativului.

### Amplasarea termostatului

Amplasarea termostatului (unității emițătoare) influențează substanțial funcționarea acestuia.

Alegeți locul în care șederea membrilor familiei este cea mai frecventă, de preferat pe peretele interior, unde aerul circulă liber și unde nu cad direct razele solare. Nu amplasați termostatul în apropierea surselor de căldură (televizoare, calorifere, frigidere), sau în apropierea ușilor. Dacă nu veți respecta recomandarea, temperatura din încăperea nu va fi menținută corect.

### Schema de racordare a unității de comutare

#### Schema de racordare a pompei/ventilului motorizat

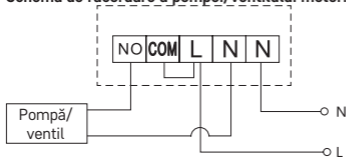

#### Schema de racordare a încălzii în pardoseală

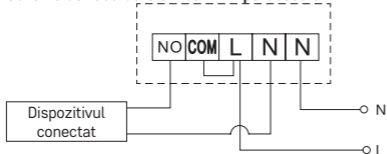

### Schema de racordare a cazanului

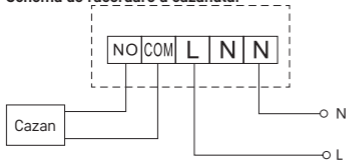

- Conexiunea de sârmă preinstalată nu va fi conectată.

### Schema de racordare a ventilului de expansiune/acționării electrice

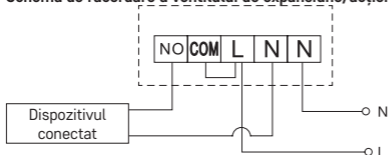



## PUNEREA ÎN FUNCȚIUNE

### Asocierea unității de comandă cu unitatea de conectare

Înainte de prima utilizare este necesară asocierea ambelor unități ale termostatului.

Asocierea facilitează transferul informațiilor dintre unitatea de comandă și de conectare.

Pentru setare se folosește asocierea automată (self-learning).

1. Amplasați cu atenție termostatul pe stativ.  
Conectați sursa USB cu cablul micro USB la rețeaua de 230 V, conectați cablul în stativ.
2. Racordați corect unitatea de conectare la sursa de tensiune, întrerupătorul principal îl comutați în poziția I și apăsați lung (min. 10 secunde) butonul M/A, începe să clipească dioda verde pe butonul MANUAL.
3. Pe termostat (emițător) apăsați concomitent lung butoanele  și  timp de cca 5 secunde, începe să clipească simbolul .

În 1 minut are loc asocierea ambelor unități, dioda verde pe unitatea de conectare încetează să clipească.

Dacă doriți să modificați codul de asociere a ambelor unități sau termostatul nu funcționează corect, repetați întregul procedeu de la punctul nr. 1 – codul de asociere se transcrie automat.

### Testarea comunicării fără fir între unități

1. În aplicație ori pe termostat cu butonul  setați valoarea temperaturii cu câteva grade mai mare decât temperatura de cameră actuală.
2. Se aprinde dioda LED roșie pe unitatea de comutare.
3. Dacă dioda LED nu se aprinde, mutați unitatea de comandă mai aproape de unitatea de comutare.

Accesibilitatea între unitatea de comandă și cea de comutare este de max. 100 m în teren deschis.

În spații interioare accesibilitatea se poate reduce datorită blocării semnalului de pereți și alte obstacole.

### **Înterupătorul principal**

Pentru pornirea unității de comutare comutați înterupătorul în poziția I.

Dacă sistemul de încălzire nu este utilizat timp mai îndelungat, recomandăm deconectarea unității de comutare (comutați înterupătorul principal în poziția O).

### **Indicatoare LED (dioda)**

#### **Regim automat**

În regimul automat va lumina dioda LED roșie în timpul conectării releului ieșire de către termostat.

#### **Regim manual**

Apăsați butonul MANUAL, se aprinde dioda LED verde.



Receptorul va fi în regim manual și nu va reacționa la comenzile din termostat.

După conectarea releului ieșire (pornirea dispozitivului racordat) apăsați butonul M/A, se aprinde dioda roșie.

Pentru ieșirea din regimul manual apăsați din nou butonul MANUAL, dioda LED verde se stinge.

### **Reglarea ceasului, calendarului**

Apăsați butonul , începe să clipească setarea.

Cu butoanele   setați succesiv următoarele valori (ținând butoanele avansați mai repede):

Ziua – Luna – Anul – Ora – Minuta.

Valoarea setată o confirmați apăsând butonul .

Pentru încheierea setării apăsați butonul  sau așteptați 30 de secunde.

După încheierea setării se afișează numărul zilei actuale:

1 – luni

2 – marți

3 – miercuri

4 – joi

5 – vineri

6 – sâmbătă

7 – duminică

### **REGIMURI TERMICE**

#### **Regim vacanță**

Setarea temperaturii constante pe o perioadă de timp mai lungă.

Apăsați lung (5 secunde) butonul , începe să clipească valoarea orei.

Eliberați butonul  și apăsați-l din nou timp de 5 secunde.



Se afișează simbolul  va clipi numărul de zile.



Prin apăsarea repetată a butoanelor   setați numărul de zile (se pot seta de la 1 la 99 zile).

Numărul de zile setat îl confirmați apăsând butonul , începe să clipească valoarea temperaturii.

Prin apăsarea repetată a butoanelor   setați temperatura solicitată.



Confirmați apăsând butonul , va fi afișat simbolul .

Dacă doriți să modificați ulterior temperatura setată în regimul vacanță, apăsați repetat butonul  .

Regimul vacanță îl anulați apăsând butonul  ori .

### Regimul Modificare temporară

Modificare manuală de scurtă durată a temperaturii.

În regimul Auto apăsați repetat butoanele   pentru modificarea setării temperaturii, are loc salvarea automată.

Va fi afișat simbolul .

Acest regim va fi întrerupt automat la prima modificare termică programată (în colțul dreapta sus va clipi timpul rămas până la modificare + ora) ori se poate întrerupe prin apăsarea butonului .

### Regimul OFF

Regim anti-îngheț, temperatura constantă 5 °C.

În regimul Auto apăsați de 2x butonul , în colțul din dreapta sus va fi afișată temperatura 5 °C.



Pentru anularea regimului apăsați butonul .



### Regimul Modificare orară de scurtă durată

Modificarea manuală de scurtă durată a temperaturii în limita de la 1 la 9 ore.

În regimul Auto apăsați lung butonul , în colțul stânga sus începe să clipească setarea orei.

Prin apăsarea repetată a butoanelor   setați perioada în timpul căreia va fi valabilă modificarea temperaturii în limita de la 1 la 9 ore, rezoluție 1 oră.



Confirmați apăsând butonul . Apoi setați temperatura solicitată cu butoanele .

În colțul din stânga sus va clipi timpul rămas până la modificare + ora, ori se poate întrerupe prin apăsarea butonului  .

### Regimul HOLD

Schimbarea manuală permanentă a temperaturii.

În regimul Auto apăsați lung butonul , în dreapta jos va fi afișată inscripția HOLD.

Setați temperatura solicitată a temperaturii cu butoanele  , va avea loc salvarea automată.

Temperatura setată va fi valabilă pe toată perioada, până când nu anulați regimul HOLD.



Eventuale modificări programate ale temperaturii nu vor fi realizate.

Pentru anularea funcției HOLD apăsați butonul .

### Regimul setării programului termic

Setarea evoluției temperaturii de-a lungul unei zile întregi (6 modificări termice în cadrul zilei).

Apăsați butonul PRG, va clipi numărul zilei (1-7 = luni până duminică).

Prin apăsarea repetată a butoanelor   selectați zilele solicitate.

Programul **fiecare zi separat** – clipește numărul zilei selectate

Programul **luni până vineri** – clipește **1 2 3 4 5**

Programul **sâmbătă până duminică** – clipește **6 7**

Programul **toată săptămâna** – clipește **1 2 3 4 5 6 7**

Selectați programul ales și confirmați cu butonul ►►.

Clipește valoarea orei de începere a primei modificări termice, setați ora prin apăsarea repetată a butoanelor ^ v (rezoluție 10 minute), confirmați cu butonul ►►.

Începe să clipească valoarea temperaturii, setați prin apăsarea repetată a butoanelor ^ v.

Sub temperatura setată se va afișa P1 = 1. modificare termică în cadrul zilei. Confirmați apăsând butonul ►►. Treceți la setarea începutului modificării termice următoare (sub temperatură va fi afișat P2).

În același mod setați ora și temperatura ca la prima modificare termică. Astfel setați succesiv toate 6 modificări termice din cursul zilei (P1 la P6). Perioadele și temperaturile presetate din fabricație sunt următoarele:

#### Luni până Vineri

Modificare termică	Ora	Temperatura
P1	6:30	20 °C
P2	8:30	16 °C
P3	12:00	16 °C
P4	14:00	16 °C
P5	16:30	21 °C
P6	22:30	7 °C

#### Sâmbătă până Duminică

Modificare termică	Ora	Temperatura
P1	7:30	20 °C
P2	9:30	20 °C
P3	11:30	20 °C
P4	13:30	20 °C
P5	16:30	20 °C
P6	22:30	15 °C

#### Iluminarea ecranului

Prin apăsarea oricărui buton ecranul va fi iluminat timp de 15 secunde.

#### Alte setări tehnice

Apăsați lung butonul  timp de cca 5 secunde.

Prin apăsarea repetată a butonului ►► selectați din funcțiile menționate mai jos, valorile le setați prin apăsarea repetată a butoanelor ^ v.

#### Interconectarea termostatului cu wifi (COFI)

Apăsați lung butonul  timp de cca 5 secunde.

Apoi apăsați butonul ►► timp de 3 secunde.

Va fi afișat E2 și va clipi simbolul .

În aplicația mobilă încheiați asocierea termostatului.

Vezi indicațiile **Interconectarea termostatului cu rețeaua wifi pentru comanda prin aplicație mobilă.**

### Setarea regimului încălzire/răcire

Apăsați lung butonul  timp de cca 5 secunde.

Apăsați 1× butonul .



Prin apăsarea repetată a butoanelor   setați regimul de încălzire (HEAT) ori răcire (COOL).

Confirmați cu butonul .

### Setarea abaterii temperaturii FF

Abaterea (histerezis) este diferența termică dintre temperatura de pornire și oprire. Dacă, de exemplu, setați temperatura în regim de încălzire la 20 °C și abaterea la 0,2 °C, termostatul începe să funcționeze, dacă temperatura în cameră scade sub 19,8 °C și se oprește, dacă temperatura atinge 20,2 °C.

Apăsați lung butonul  timp de cca 5 secunde.



Apăsați de 2× butonul  și prin apăsarea repetată a butoanelor   setați valoarea solicitată (0,2 °C la 2 °C în pași de 0,1 °C).

Confirmați cu butonul .

### Corecția temperaturii ambientale (CAL)

Senzorul termic din termostat a fost deja calibrat din fabricație, dar pentru optimizare este posibilă efectuarea calibrării temperaturii din încăpere, de exemplu potrivit unui termometru de referință.

Apăsați lung butonul  timp de cca 5 secunde.

Apăsați de 3× butonul  și prin apăsarea repetată a butoanelor   setați valoarea solicitată (-3 °C la +3 °C în pași de 0,5 °C).

Confirmați cu butonul .

### Sincronizarea orei (SYNC)

Apăsați lung butonul  timp de cca 5 secunde.

Apăsați de 4× butonul  și prin apăsarea repetată a butoanelor   setați:

ON – ora va fi sincronizată automat cu rețeaua wifi;

OFF – ora nu va fi sincronizată cu rețeaua wifi și va fi valabilă reglarea manuală a orei.

Confirmați cu butonul .

### Versiune software

Apăsați lung butonul  timp de cca 5 secunde.

Apăsați de 5× butonul , se afișează versiunea software a termostatului.

Pentru revenire apăsați butonul .

### Resetarea termostatului (rESE)

Apăsați lung butonul  timp de cca 5 secunde.

Apăsați de 6× butonul , se afișează rESE.

Apăsați butonul PRG, va fi afișat -- --.

Apăsați din nou butonul PRG, are loc resetarea meniului termostatului și ștergerea tuturor valorilor setate.

## Blocarea tastelor

Pe termostat apăsați PRG timp de cca 3 secunde.

Are loc blocarea tuturor butoanelor, pe ecranul termostatului în dreapta sus clipește scurt **LOC** și va fi afișat simbolul .

Pentru anularea blocării apăsați din nou butonul PRG timp de cca 3 secunde, clipește scurt **UNLO**.

Setarea blocării în aplicație mobilă:

 – activarea blocării,  – dezactivarea blocării

### Atenționare:

Dacă activați blocajul cu ajutorul aplicației mobile, se poate apoi anula și cu butonul PRG pe termostat.

## Grija și întreținerea

Produsul este proiectat astfel, ca la o manipulare adecvată să funcționeze corect ani îndelungați. Iată câteva recomandări pentru o manipulare corectă:

- Înainte de folosirea produsului, citiți cu atenție manualul de utilizare.
- Nu expuneți produsul la lumina directă a soarelui, temperatură și umiditate extremă și la variații bruște de temperatură. S-ar diminua precizia detectării.
- Nu amplasați produsul în locuri expuse vibrațiilor și zguduirilor – ar putea provoca deteriorarea lui.
- Nu expuneți produsul la presiune excesivă, izbituri, praf, temperatură sau umiditate extremă – ar putea provoca defectarea funcționalității produsului, scurtarea autonomiei energetice, deteriorarea bateriilor și deformarea componentelor de plastic.
- Nu expuneți produsul la ploaie nici umiditate, stropi sau jeturi de apă.
- Pe produs nu așezați surse de foc deschis, de ex. lumânare aprinsă etc.
- Nu amplasați produsul în locuri fără flux de aer îndestulător.
- Nu introduceți în orificiile de aerisire niciun fel de obiecte.
- Nu interveniți la circuitele electrice interne ale produsului – aceasta ar putea provoca deteriorarea lui și încetarea automată a valabilității garanției. Produsul trebuie reparat doar de un specialist calificat.
- La curățare folosiți cârpă fină și umedă. Nu folosiți diluanți nici detergenți – ar putea zgâria părțile de plastic și întrerupe circuitele electrice.
- Nu scufundați produsul în apă sau în alte lichide.
- În caz de deteriorare sau defectare a produsului nu efectuați singuri niciun fel de reparații. Predați-l spre reparare la magazinul în care l-ați cumpărat.
- Acest aparat nu este destinat utilizării de către persoane (inclusiv copii) a căror capacitate fizică, senzorială sau mentală, ori experiența și cunoștințele insuficiente împiedică utilizarea aparatului în siguranță, dacă nu vor fi supravegheate sau dacă nu au fost instruite privind utilizarea aparatului de către persoana responsabilă de securitatea acestora. Trebuie asigurată supravegherea copiilor, pentru a se împiedica joaca lor cu acest aparat.

**ATENȚIONARE:** Conținutul acestui manual poate fi modificat fără notificare prealabilă – din cauza posibilităților limitate de imprimare, simbolurile prezentate pot diferi ușor de afișajul pe ecran – conținutul acestui manual nu poate fi multiplicat fără acordul producătorului.





Nu aruncați consumatorii electrici la deșeuri comunale nesortate, folosiți bazele de recepție a deșeurilor sortate. Pentru informații actuale privind bazele de recepție contactați organele locale. Dacă consumatorii electrici sunt depozitați la stocuri de deșeuri comunale, substanțele periculoase se pot infiltrea în apele subterane și pot să ajungă în lanțul alimentar, periclitând sănătatea și confortul dumneavoastră.

Prin prezenta, EMOS spol. s r. o. declară că tipul de echipamente radio P56211 este în conformitate cu Directiva 2014/53/UE. Textul integral al declarației UE de conformitate este disponibil la următoarea adresă internet: <http://www.emos.eu/download>.

## LT | Belaidis termostatas

P56211 belaidis termostatas yra skirtas šildymo ir oro kondicionavimo sistemoms valdyti.

### Svarbu

Prieš naudodami pirmą kartą, atidžiai perskaitykite termostato bei katilo arba oro kondicionavimo įrangos naudojimo instrukciją.

Prieš montuodami termostatą, išjunkite maitinimą!

Įrangą montuoti gali tik kvalifikuotas asmuo!

Montavimo metu laikykitės galiojančių standartų.

### Techninės specifikacijos:

Apkrova: daugiausia 230 V KS; 16 A varžinė apkrova; 4 A induktyvioji apkrova  
Temperatūros matavimas: nuo 0 °C iki 40 °C su 0,1 °C tikslumu ±1 °C esant 20 °C

Temperatūros nustatymas: nuo 5 °C iki 35 °C, 0,5 °C padidėjimas

Temperatūros diferencialo nustatymas: nuo 0,2 °C iki 2 °C, 0,1 °C padidėjimas

Darbinė temperatūra: nuo 0 °C iki 40 °C

Blokų tarpusavio ryšys: naudojant 868 MHz radijo signalą, iki 25 mW e. r. p.

Siųstuvo veikimo ribos: iki 100 m atviroje vietoje

„Wi-Fi“ veikimo dažnis: 2,4 GHz, ne daugiau kaip 25 mW e. i. r. p.

Maitinimo šaltinis:

Valdymo blokas (siųstuvo): 5 V, 1,5 A

Perjungimo blokas (imtuvas): 230 V AC, 50 Hz

Pakuotė: USB adapteris 5 V/1,5 A, „micro USB“ laidas 1,5 m

Matmenys:

valdymo bloko: 40 × 138 × 96 mm

perjungimo bloko: 37 × 86 × 86 mm

### Termostato (siųstuvo) aprašymas – simboliai ir mygtukai (žr. 1 pav.)

- 1 – dienos skaičius
- 2 – laikas
- 3 – „Wi-Fi“ signalo priėmimas
- 3.1 – belaidis ryšys su imtuvu
- 4 – šildymo ❄️/vėsinimo 🔥 režimas
- 5 – temperatūros nustatymas

- 6 – meniu užrakinimas
- 7 – atostogų režimas
- 8 – laikinas temperatūros pakeitimas
- 9 – IŠLAIKYMO režimas
- 10 – dabartinė patalpos temperatūra
- 11 – programos nustatymai
- 12 – datos ir laiko nustatymai
- 13 – funkcijos parinkimas, patvirtinimas
- 14 – laikinas temperatūros pakeitimas, navigacija nustatymuose
- 15 – grįžti į pagrindinį meniu

### **Termostato stovas (žr. 2 pav.)**

- 1 – „Micro USB“ lizdas maitinimo laidui prijungti
- 2 – termostato nuėmimas nuo stovo (pradėkite nuo termostato apačios)

### **Imtuvo aprašymas (perjungimo blokas) (žr. 3 pav.)**

- 1 – pagrindinis jungiklis
  - padėtis – išjungta
  - padėtis – įjungta
- 2 – mygtukas „M/A“ (raudona šviesos diodų lemputė)
- 3 – mygtukas „MANUAL“ (žalia šviesos diodų lemputė)

### **Perjungimo bloko priekinės dalies nuėmimo procedūra (žr. 4 pav.)**

- 2, 3 – atsuktuvu paspauskite vidinį užraktą ir nuimkite priekinį dangtelį
- 4, 5 – prijunkite laidus prie pažymėtų gnybtų pagal laidų schemą, įspauskite gaubtą į vietą.

### **Programa mobiliesiems įrenginiams**

Termostatą galima valdyti naudojant „iOS“ ar „Android“ skirtą programėlę.

Atsisiųskite „EMOS GoSmart“ programėlę  savo įrenginiui.

QR kodas „Android“ programėlei atsisiųsti



QR kodas „iOS“ programėlei atsisiųsti



### **Registracijos ir prisijungimo prie programos aprašymas (žr. 5 pav.)**

Norint naudoti mobiliąją programėlę, pirmiausia turite užsiregistruoti paspaudžiant mygtuką **Registruotis**.

Įveskite savo šalį ir el. pašto adresą, sutikite su galutinio naudotojo licencijos sutartimi ir paspauskite **Gauti patvirtinimo kodą**.

Įveskite į el. paštą gautą patvirtinimo kodą.

Tuomet pasirinkite savo paskyros slaptažodį ir paspauskite **Atlikta**.

Pasirinkite, ar norite įjungti Duomenų analizę/pritaikomumą, ir paspauskite **Eiti į programėlę**.

**Prijunkite termostatą prie „Wi-Fi“ tinklo, kad galėtumėte jį valdyti naudodami mobiliąją programėlę (žr. 6 pav.)**

Paspauskite ir apie 5 sekundes palaikykite mygtuką .

Tuomet paspauskite ir 3 sekundes palaikykite mygtuką .

Ekrane bus rodoma E2, mirksės simbolis .

Programėlėje paspauskite **Pridėti įrenginį** ir įjunkite prieigą prie vietovės.

Pasirinkite rankinį pridėjimą ir rinkitės **Nedideli buitiniai prietaisai – Termostatas („Wi-Fi“)** arba **Kiti – Kiti („Wi-Fi“)**.

Pasirinkite 2,4 GHz „Wi-Fi“ tinklą, įveskite slaptažodį ir paspauskite **Toliau**.

Patikrinkite, ar **indikatorius greitai mirksi**, tuomet spauskite **Toliau**.

Pasirinktas termostatas turi parodytas programėlėje per 2 minutes.

Paspauskite dešinėje esančią **žalią rodyklę**; termostatas bus pridėtas programėlėje.

Programėlėje paspauskite termostato simbolį, kad atidarytumėte pagrindinį valdymo meniu.

*Pastaba.*

*Jei termostatas nesusiejamas, pakartokite procesą.*

*5 GHz „Wi-Fi“ tinklai nėra tinkami.*

*Termostatą vienu metu programėlėje gali valdyti tik 1 naudotojas. Jei kitas naudotojas nori valdyti termostatą, ankstesnysis naudotojas turi atsijungti.*

**Pagrindinio mobiliosios programėlės meniu aprašymas (žr. 7 pav.)**

Programėlėje paspauskite termostato simbolį, kad atidarytumėte pagrindinį valdymo meniu.

**1. Termostato būseną** (įjungta/išjungta) – apsaugos nuo užšalimo režimas, fiksuota 5 °C temperatūra

**2. Darbinio režimo parinkimas** (išsami informacija pateikiama šio vadovo darbinių režimų skyriuje)

Automatinis 

Rankinis – žr. IŠLAIKYMO režimą 

Laikinas – žr. laikiną pakeitimo režimą 

Paspartinimas – žr. planuotą laikiną pakeitimo režimą 

Atostogos – žr. atostogų režimą 

**3. Tvarkaraštis (žr. 8 pav.)**

1 – pridėti laikotarpį

2 – ištrinti laikotarpį

3 – dienos rodymas

7 dienos (Pir → Sek)

5+2 dienos (Pir → Pen + Šeš → Sek)

24 valandos

Kiekvieną dieną galima suskirstyti į daugiausia 6 laikotarpius.

7 dienų režime galite kopijuoti temperatūros nustatymus iš vienos dienos į kitas dienas (žr. 9 pav.).

Pavyzdys:

*Ilgai paspauskite ketvirtadienio simbolį. Atsidarys kitų dienų meniu. Paspauskite jas paženklindami oranžine spalva ir patvirtinkite.*

*Ketvirtadienio tvarkaraštis bus nukopijuotas į pirmadienį, antradienį ir trečiadienį.*

#### **4. Nustatymas (žr. 10 pav.)**

- 1 – atstatyti gamyklinius termostato nustatymus
- 2 – mygtukų užrakinimas
- 3 – aplinkos temperatūros pataisymas (nuo -3 °C iki +3 °C, 0,5 °C pokytis)
- 4 – šildymo/vėsinimo sistemos režimas
- 5 – kalendoriaus režimas (7 dienos, 5+2, 24 val.)

#### **5. Termostato režimo simbolis**

šildymas   
vėsinimas   
išjungtas

#### **6. Darbinio režimo simbolis**

#### **7. Koreguoti temperatūrą**

#### **8. Dabartinė patalpos temperatūra**

#### **9. Dabartinė nustatytoji temperatūra**



#### **10. Koreguoti temperatūrą**

#### **11. Tinklo informacija apie įrenginį, pavadinimo keitimas programėlėje, vietovės informacija, pridėti simbolį pagrindiniame ekrane ir kiti panašūs nustatymai**

#### **Termostato pašalinimas iš programėlės (žr. 11 pav.)**

Paspauskite ir palaikykite termostato simbolį, pažymėkite termostatą ir paspauskite šiukšlių dėžės simbolį, kad termostatą pašalintumėte.

#### **Naudotojo apžvalga/slaptažodžio keitimas/programos atnaujinimas**

Paspauskite ekrano apačioje esantį  simbolį, tuomet viršuje dešinėje esantį simbolį .

Atsidarys naujas meniu su nustatymais.

## **MONTAVIMAS**

### **Dėmesio.**

Prieš keisdami termostatą, atjunkite šildymo sistemą nuo maitinimo šaltinio. Taip apsisaugosite nuo galimo sužalojimo elektra.

#### **Termostato įrengimas (žr. 2 pav.)**

Įstatykite termostatą į stovą, pridėdamą pakuotėje.

USB maitinimo šaltinį su „micro USB“ laidu (pridedamas) prijunkite prie 230 V maitinimo šaltinio.

Įkiškite „micro USB“ laidą į lizdą stovo apačioje.

#### **Termostato montavimo vieta**

Termostato (siųstuvo) montavimo vieta turi didelę įtaką jo veikimui.

Pasirinkite vietą, kur šeimos nariai praleidžia daugiausia laiko, pageidautina, montuokite šalia vidinės sienos, kur oras laisvai cirkuliuoja ir nepatenka tiesioginių saulės spindulių.

Nemontuokite termostato netoli šilumos šaltinių, tokių kaip televizorius, radiatoriai, šaldytuvai, ir durų. Nesilaikant šių rekomendacijų nebus galima tinkamai valdyti kambario temperatūros.

## Perjungimo bloko elektros schema

### Siurblio/motorizuoto vožtuvo prijungimo diagrama

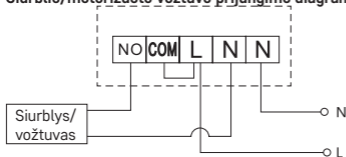

### Grindų šildymo sistemos prijungimo diagrama

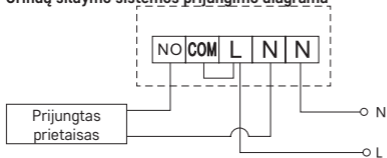

### Vandens šildytuvo prijungimo diagrama

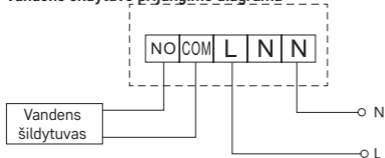

- Iš anksto įrengtas laidų jungiklis nebus prijungtas.

### Išsiplėtimo vožtuvo/el. pavaros prijungimo diagrama

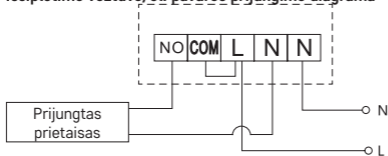

## PRIETAISO NAUDOJIMAS

### Valdymo bloko susiejimas su perjungimo bloku

Abu termostato blokus reikia susieti prieš naudojant pirmą kartą.



Susiejus galima perduoti informaciją tarp valdymo bloko ir perjungimo bloko.

Nuostatos keičiamos automatinio siejimo būdu (mokosi savarankiškai).

1. Termostatą švelniai uždėkite ant stovo.

„Micro USB“ laidą turintį USB maitinimo šaltinį prijunkite prie 230 V maitinimo šaltinio, įkiškite maitinimo laidą į stovą.

2. Tinkamai prijunkite perjungimo bloką prie maitinimo šaltinio, įjunkite pagrindinį jungiklį į padėtį I ir palaikykite nuspaudę (bent 10 sek.) mygtuką M/A. Ims mirksėti žalias MANUAL mygtuko LED.

3. Paspauskite ir apie 5 sekundes palaikykite termostato (siųstuvo) mygtukus  ir . Pradės mirksėti simbolis .

Abu blokai bus susieti per 1 minutę, žalias perjungimo bloko diodas nustos mirksėti.

Jei norite pakeisti abiejų blokų siejimo kodą arba jei termostatas neveikia tinkamai, pakartokite visą siejimo procedūrą nuo 1 žingsnio – siejimo kodas bus automatiškai perrašytas.

### Belaidžio ryšio tarp blokų tikrinimas

1. Termostato mygtuku  arba programėlėje nustatykite temperatūrą, keliais laipsniais aukštesnę už dabartinę kambario temperatūrą.

2. Užsidegs perjungimo bloko raudona šviesos diodo lemputė.

3. Jei lemputė neužsidega, valdymo bloką įrenkite arčiau perjungimo bloko.

Didžiausias atstumas tarp valdymo bloko ir perjungimo bloko yra 100 m atviroje vietoje.

Atstumas gali būti mažesnis patalpų viduje, nes signalą blokuoja sienos ir kitos kliūtys.

### Pagrindinis jungiklis

Norėdami įjungti perjungimo bloką, jungiklį įjunkite į padėtį I.

Jei šildymo sistema ilgą laiką nenaudojama, rekomenduojama išjungti perjungimo bloką (pagrindinį jungiklį įjunkite į padėtį O).

### Šviesos diodų indikatoriai

#### Automatizuotas režimas

Įjungus automatizuotą režimą, ims šviesti raudona šviesos diodų lemputė, kai termostatas įjungs išvesties relę.

#### Rankinis režimas

Nuspauskite mygtuką „MANUAL“; užsidegs žalia šviesos diodų lemputė.

Imtuvas persijungs į rankinį režimą, nereaguos į termostato komandas.

Norėdami įjungti išvesties relę (įjungti prijungtą įrenginį), nuspauskite mygtuką „M/A“; užsidegs raudona šviesos diodų lemputė.

Norėdami išjungti rankinį režimą, dar kartą nuspauskite mygtuką „MANUAL“; žalia šviesos diodų lemputė užges.

### Laikrodžio, kalendoriaus nustatymas

Tada paspauskite mygtuką , vertės pradės mirksėti.

Mygtukais nustatykite toliau nurodytas vertes (nuspaudus ir laikant mygtuką vertės keitimas pagreitinamas):

Diena – mėnuo – metai – valanda – minutė.

Patvirtinkite vertę paspausdami

Norėdami užbaigti nustatymą, paspauskite mygtuką arba palaukite 30 sekundžių.

Baigus nustatymą bus rodomas dabartinis dienos skaičius:

1 – pirmadienis

2 – antradienis

3 – trečiadienis

4 – ketvirtadienis

5 – penktadienis

6 – šeštadienis

7 – sekmadienis

## DARBINIAI REŽIMAI

### Atostogų režimas

Nustato pastovią temperatūrą ilgesniam laikotarpiui.

Nuspauskite ir ilgai (5 sekundes) palaikykite nuspaustą mygtuką ; laiko vertė pradės mirksėti.

Atleiskite mygtuką ir vėl paspauskite ir palaikykite 5 sekundes.

Bus rodomas simbolis , dienų skaičius pradės mirksėti.

Pakartotinai spauskite mygtuką , kad nustatytumėte dienų skaičių (nuo 1 iki 99).

Patvirtinkite dienų skaičių paspausdami . Tuomet pradės mirksėti temperatūros vertė.

Pakartotinai spauskite mygtuką , kad nustatytumėte temperatūrą.

Patvirtinkite paspausdami ; atsiras simbolis .

Jei norite grįžti ir pakeisti atostogų režimo temperatūrą, paspauskite mygtuką .

Atostogų režimą galite išjungti paspausdami arba .

### Laikinas režimo pakeitimas

Trumpalaikis rankinis temperatūros pakeitimas.

Automatiniame režime mygtukais pakeiskite temperatūros nustatymą. Vertė bus išsaugota automatiškai.

Bus rodomas simbolis .

Šis režimas bus automatiškai atšauktas pirmuoju užprogramuotu temperatūros pakeitimu (viršutiniame kairiajame kampe bus pakaitomis rodomas iki pakeitimo likęs laikas + laikrodis), arba jį galima atšaukti paspaudus .

### IŠJUNGIMO režimas

Apsaugos nuo užšalimo režimas, fiksuota 5 °C temperatūra.

Automatiniame režime paspauskite mygtuką 2x. Viršutiniame dešiniajame kampe bus rodoma 5 °C temperatūra.

Norint atšaukti režimą, paspauskite .

### Laikinas režimo pakeitimas norimam laikotarpiui

Laikinas (nuo 1 iki 9 val.) rankinis temperatūros pakeitimas.

Automatiniame režime paspauskite ir palaikykite mygtuką ►►I. Viršutiniame kairiajame kampe pradės mirksėti laiko nustatymas.

Mygtukais ^ v nustatykite temperatūros pokyčio trukmę, nuo 1 iki 9 valandų, 1 val. pokytis.

Patvirtinkite nuspausdami 🏠. Tuomet nustatykite norimą temperatūrą mygtukais ^ v.

Viršutiniame kairiajame kampe bus rodomas likęs nustatytas laikas + laikrodis. Režimą galite nutraukti anksčiau paspausdami 🏠.

### IŠLAIKYMO režimas

Nuolatinis rankinis temperatūros pakeitimas.

Automatiniame režime paspauskite mygtuką ►►I. Apatiniame dešiniajame kampe atsiras HOLD.

Mygtukais ^ v nustatykite norimą temperatūrą. Vertė bus išsaugota automatiškai.

Nustatyta temperatūra bus išlaikoma, kol bus atšauktas IŠLAIKYMO režimas.

Nebus atliekami jokie suprogramuoti temperatūros pakeitimai.

Norint atšaukti IŠLAIKYMO režimą, paspauskite 🏠.

### Šildymo programos nustatymo režimas

Nustato temperatūrą viso dienos metu (6 temperatūros pokyčiai dienos metu). Paspauskite mygtuką PRG. Pradės mirksėti dienos skaičius (1–7 = nuo pirmadienio iki sekmadienio).

Spauskite ^ v, kad pasirinktumėte norimas savaitės dienas.

Programa **Skirtinga kasdien** – mirksi pasirinktos dienos skaičius

Programa **Nuo pirmadienio iki penktadienio** – mirksi 1 2 3 4 5

Programa **Nuo šeštadienio iki sekmadienio** – mirksi 6 7

Programa **Visa savaitė** – mirksi 1 2 3 4 5 6 7

Pasirinkite norimą programą ir patvirtinkite paspausdami ►►I.

Mirksės pirmojo temperatūros pokyčio laikas. Galite nustatyti laiką pakartotinai spausdami ^ v (10 minučių žingsniais), tuomet paspausdami ►►I.

Temperatūros reikšmė pradės mirksėti. Nustatykite pakartotinai spausdami ^ v.

Po nustatyta temperatūra bus rodoma P1, taip nurodant 1-ąjį temperatūros pakeitimą per dieną.

Patvirtinkite nuspausdami ►►I. Tęskite nustatydami antrojo temperatūros pakeitimo pradžią (po temperatūra bus rodoma P2).

Nustatykite laiką ir temperatūrą atlikdami tokius pat žingsnius, kaip ir nustatant pirmojo temperatūros pokytį.

Tęskite procesą, kol atliksite visus 6 temperatūros pokyčius (nuo P1 iki P6).

Gamykloje nustatyti laikai ir temperatūros yra šie:

### Nuo pirmadienio iki penktadienio

Temperatūros pokytis	Laikas	Temperatūra
P1	6.30	20 °C
P2	8.30	16 °C



Temperatūros pokytis	Laikas	Temperatūra
P3	12.00	16 °C
P4	14.00	16 °C
P5	16.30	21 °C
P6	22.30	7 °C

#### Nuo šeštadienio iki sekmadienio



Temperatūros pokytis	Laikas	Temperatūra
P1	7.30	20 °C
P2	9.30	20 °C
P3	11.30	20 °C
P4	13.30	20 °C
P5	16.30	20 °C
P6	22.30	15 °C

#### Ekranų apšvietimas

Paspausdus bet kurį mygtuką ekranas bus apšviestas 15 sek.

#### Kiti techniniai nustatymai

Paspauskite ir apie 5 sekundes palaikykite mygtuką .

Pakartotinai spaudžiant mygtuką  pasirinksite iš toliau nurodytų funkcijų, vertės koreguojamos mygtukais  .

#### Termostato prijungimas prie „Wi-Fi“ (COFI)

Paspauskite ir apie 5 sekundes palaikykite mygtuką .

Tuomet paspauskite ir 3 sekundes palaikykite mygtuką .

Ekranas bus rodoma E2, mirksės simbolis .

Užbaikite termostato susiejimą mobiliuoju programėle.

Žr. nurodymus, kaip **prijungti termostatą prie „Wi-Fi“ tinklo, kad galėtumėte jį valdyti naudodami mobiliąją programėlę.**

#### Šildymo/vėsinimo režimo perjungimas

Paspauskite ir apie 5 sekundes palaikykite mygtuką .

Vieną kartą nuspauskite mygtuką .

Mygtukais   persijunkite tarp šildymo (HEAT) arba vėsinimo (COOL) režimo.

Patvirtinkite paspausdami .

#### Temperatūros diferencialo nustatymas

Temperatūros diferencialas (histerezė) yra temperatūros skirtumas, kurio reikia, kad prietaisas sistemą įjungtų arba išjungtų. Pavyzdžiui, jei nustatote, kad šildymo sistemos temperatūra yra 20 °C, o diferencialas – 0,2 °C, termostatas įjungia šildymą, kai patalpos temperatūra nukrenta iki 19,8 °C, ir išjungia šildymą, kai temperatūra pasiekia 20,2 °C.

Paspauskite ir apie 5 sekundes palaikykite mygtuką .

Paspauskite mygtuką **▶▶▶** 2x, mygtukais **^** **∨** nustatykite temperatūros diferencialo vertę (0,2 °C – 2 °C, 0,1 °C pokytis).

Patvirtinkite paspausdami .

### Aplinkos temperatūros kalibravimas (CAL)

Termostate esantis temperatūros jutiklis sukalibruotas gamybos metu, tačiau, siekiant jį optimizuoti, galima atlikti papildomą kalibravimą, pavyzdžiui, kambario temperatūrą palyginant su atskaitos termometro rodmenimis.

Paspauskite ir apie 5 sekundes palaikykite mygtuką .

Paspauskite mygtuką **▶▶▶** 3x, mygtukais **^** **∨** nustatykite kalibravimo vertę (nuo -3 °C iki +3 °C, 0,5 °C pokytis).

Patvirtinkite paspausdami .

### Laiko sinchronizavimas (SYNC)

Paspauskite ir apie 5 sekundes palaikykite mygtuką .

Paspauskite mygtuką **▶▶▶** 4x, mygtukais **^** **∨** nustatykite:

IJUNGTA – laikas bus automatiškai sinchronizuojamas su „Wi-Fi“ tinklu;

IŠJUNGTA – laikas nebus sinchronizuojamas su „Wi-Fi“ tinklu, bus naudojamas rankiniu būdu nustatytas laikas.

Patvirtinkite paspausdami .

### Programinės įrangos versija

Paspauskite ir apie 5 sekundes palaikykite mygtuką .

Paspauskite mygtuką **▶▶▶** 5x. Bus rodoma termostato programinės įrangos versija.

Grįžkite paspausdami .

### Termostato atstatymas (rESE)

Paspauskite ir apie 5 sekundes palaikykite mygtuką .

Nuspauskite mygtuką **▶▶▶** 6x; ekrane pasirodys raidės „rESE“.

Paspauskite mygtuką PRG. Bus rodoma -- --.

Dar kartą paspauskite PRG mygtuką. Termostato meniu bus atstatytas, visos vertės bus ištrintos.

### Mygtukų užrakinimas



Paspauskite ir apie 3 sekundes palaikykite mygtuką PRG.

Visi mygtukai užsirakins, termostato ekrano viršutinėje kairėje dalyje mirksės

**LOC**, bus rodomas simbolis .

Norint atšaukti užrakinimą, dar kartą paspauskite ir 3 sekundes palaikykite mygtuką PRG. Ekrane sumirksės **UNLO**.

Užrakinimas mobiliąja programėle:

 – užrakto įjungimas,  – užrakto išjungimas

Dėmesio.

Jei užrakiniate programėle, atrakinti galite ir termostato mygtuku PRG.

### Priežiūra ir aptarnavimas

Tinkamai naudojamas prietaisas patikimai veiks ne vienerius metus. Štai keletas patarimų, kaip tinkamai naudoti prietaisą:

- Prieš pradėdami naudoti atidžiai perskaitykite prietaiso naudojimo instrukciją.
- Saugokite prietaisą nuo tiesioginių saulės spindulių, didelio šalčio, drėgmės ir staigių temperatūros pokyčių. Tai sumažintų matavimo tikslumą.

- Nedēkite prietaiso vietose, kuriose jaučiama vibrācija ar smūgiem, nes tai gali jī pažeisti.
- Saugokite gaminī nūo didelēs jēgos poveikio, smūgiu, dulkiu, aukštos temperatūros arba drēgmēs, nes šie veiksniāi gali sukelti gedimā, sālygoti trumpesnī baterijū veikimā ir plastikiniū daliū deformavimā, sugadinti baterijas.
- Saugokite gaminī nūo lietus arba didelēs drēgmēs, vandens lašū ar pūrslū.
- Nepalikite jo netoli atviros liepsnos šaltiniū, pvz., degančios žvakēs ar kt.
- Nedēkite prietaiso nepakankamai vēdinamose vietose.
- Nedēkite jokiū objektū jī prietaiso vēdinimo angas.
- Nelieskite prietaiso vidaus elektros grandiniū, nes kyla grēsmē sugadinti prietaisā, – dēl to neteksite garantijos. Prietaisā remontuoti gali tik kvalifikuotas specialistas.
- Gaminī valykite šiek tiek drēgnu minkštu audiniu. Nevalykite tirpikliais ar valikliāis, nes jie gali pakenkti plastikiniēs dalims ir sukelti elektros grandinēs daliū korozijā.
- Nenardinkite gaminio jī vandenī ar kitus skysčius.
- Jei gaminys sugedo ar jame yra defektas, neremontuokite jo patys. Nuneškite jī remontuoti jī parduotuvē, kurioje pirkote.
- Šis prietaisas neskirtas naudoti asmenims (įskaitant vaikus), turintiems fizinię, jutiminię ar protinię negaliā ir neturintiems patirties ar žiniū, kuriū reikia norint prietaisā naudoti saugiai. Tokie asmenys turi būti informuojami, kaip naudoti prietaisā, ir prižiūrimi asmens, atsakingo už jų saugumā. Visada prižiūrēkite vaikus ir užtikrinkite, kad jie nežaistū su prietaisu.

**DĖMESIO!** Šio naudotojo vadovo turinys gali būti keičiamas be išankstinio įspėjimo – dėl spausdinimo apribojimų rodomi simboliai gali šiek tiek skirtis nuo ekrane rodomų simboliū – šio naudotojo vadovo turinio negalima atkurti be gamintojo leidimo.



Nemeskite kartu su buitiniēs atliekomis. Pristatykite jī specialius rūšiuojamoms atliekoms skirtus surinkimo punktus. Susisiekite su vietiniēs valdžios institucijomis, kad šios suteiktū informacijā apie surinkimo punktus. Jei elektroniniai prietaisai yra išmetami atliekū užkasimo vietose, kenksmingos medžiagos gali patekti jī gruntinius vandenis, o paskui ir jī maisto grandinē, ir tokiu būdu pakenkti žmoniū sveikatai.

Aš, EMOS spol. s r. o. patvirtinu, kad radijo įrenginiū tipas P56211 atitinka Direktyvą 2014/53/ES. Visas ES atitikties deklaracijos tekstas prieinamas šiuo interneto adresu: <http://www.emos.eu/download>.

## LV | Bežvadu termostats

P56211 bežvadu termostats ir paredzēts apkures un gaisa kondicionēšanas sistēmu kontrolēšanai.

### Svarīgi!

Pirms pirmās lietošanas reizes rūpīgi izlasiet termostata, kā arī apkures katla vai gaisa kondicionēšanas iekārtas lietošanas rokasgrāmatu.

Pirms termostata uzstādīšanas izslēdziet strāvas padevī!

Uzstādīšana ir jāveic kvalificētam speciālistam!

Uzstādīšanas laikā ievērojiet piemērojamos standartus.

## Tehniskā specifikācija

Pārslēdzamā slodze: maks. 230 V maiņstrāva; 16 A rezistīvajai slodzei; 4 A induktīvajai slodzei

Temperatūras mērījumi: 0 °C līdz 40 °C ar 0,1 °C izšķirtspēju; precizitāte ±1 °C 20 °C temperatūrā

Temperatūras iestatīšana: no 5 °C līdz 35 °C ar 0,5 °C soli

Temperatūras starpības iestatījums: no 0,2 °C līdz 2 °C ar 0,1 °C soli

Darba temperatūra: no 0 °C līdz +40 °C

Iekārtu starpsavienojums: ar 868 MHz radiosignāla starpniecību, 25 mW maks. efektīvā izstarotā jauda

Raidītāja diapazons: brīvā telpā līdz 100 m

Wi-Fi frekvence: 2,4 GHz, maks. 25 mW e.i.r.p. (ekvivalentā izotropi izstarotā jauda)

Barošanas avots

Vadības bloks (raidītājs): 5 V/1,5 A

Pārslēgšanas iekārta (uztvērējs): 230 V maiņstrāva/50 Hz

Komplektācija: USB adapters 5 V/1,5 A, mikro USB kabelis 1,5 m  
Izmēri

Vadības bloks: 40 × 138 × 96 mm

Pārslēgšanas iekārta: 37 × 86 × 86 mm

## Termostata (raidītāja bloka) apraksts: ikonas un taustiņi (skatiet 1. att.)

- 1 – dienas numurs
- 2 – laiks
- 3 – Wi-Fi signāla uztveršana
- 3.1 – bezvadu savienojums ar uztvērēju
- 4 – apkures ❄️/dzesēšanas 🔥 režīms
- 5 – iestatītā temperatūra
- 6 – izvēlnes bloķēšana
- 7 – brīvdienų režīms
- 8 – pagaidu temperatūras maiņa
- 9 – UZTURĒŠANAS režīms
- 10 – pašreizējā telpas temperatūra
- 11 – programmas iestatījumi
- 12 – datuma un laika iestatījumi
- 13 – funkcijas izvēle, apstiprināšana
- 14 – pagaidu temperatūras maiņa; pārvietošanās starp iestatījumiem
- 15 – atgriešanās galvenajā izvēlnē

## Termostata statīvs (skatiet 2. att.)

- 1 – mikro USB ligzda strāvas kabeļa pievienošana
- 2 – termostata noņemšana no statīva (vispirms sāciet ar termostata apakšējo daļu)

## Uztvērēja (pārslēgšanas iekārtas) apraksts (skatiet 3. att.)

- 1 – galvenais slēdzis  
○ pozīcija – izslēgts  
| pozīcija – ieslēgts

- 2 – M/A taustiņš (sarkana LED)
- 3 – MANUĀLĀ režīma taustiņš (zaļa LED)

### **Pārslēgšanas iekārtas priekšpuses noņemšanas procedūra (skatiet 4. att.)**

- 2, 3 – ar skrūvgriezi nospiediet uz leju un turiet iekšējo slēdzeni; noņemiet priekšējo vāku
- 4, 5 – pievienojiet vadus marķētajām spailēm saskaņā ar elektroinstalācijas shēmu, atkal iespiediet vāku vietā

### **Mobilā lietotne**

Termostatu var vadīt, izmantojot iOS vai Android mobilo lietotni.

Lejuplādējiet savā ierīcē "EMOS GoSmart" lietotni .

Kvadrātkods Android lietotnes lejupielādei



Kvadrātkods iOS lietotnes lejupielādei



### **Reģistrēšanās un pieteikšanās lietotnē apraksts (skatiet 5. att.)**

Lai izmantotu mobilo lietotni, vispirms ir jāreģistrējas, noklikšķinot uz taustiņa **Pierakstīties**.

Ievadiet savu valsti un e-pasta adresi, atzīmējiet piekrišanu galalietotāja licences līgumam un nospiediet **Saņemt apstiprinājuma kodu**.

Ievadiet e-pastā saņemto apstiprinājuma kodu.

Tad izveidojiet konta paroli un nospiediet **Pabeigts**.

Izvēlieties, vai vēlaties aktivēt datu analīzi/personalizāciju, un nospiediet **Doties uz lietotni**.

### **Termostata pieslēgšana Wi-Fi tīklam, lai vadītu to ar mobilo lietotni (skatiet 6. att.)**

Ilgi, apmēram piecas sekundes, turiet nospiestu taustiņu .

Nospiediet taustiņu  un turiet to nospiestu trīs sekundes.

Ekrānā tiks parādīts E2 un mirgos ikona .

Lietotnē nospiediet **Pievienot ierīci** un atļaujiet atrašanās vietas pieeju.

Izvēlieties manuālu pievienošanu un atlasiet **Mazās mājsaimniecības ierīces – Termostats (Wi-Fi)** vai **Citi – Citi (Wi-Fi)**.

Atlasiet 2,4 GHz Wi-Fi tīklu, ievadiet paroli un nospiediet **Tālāk**.

Atzīmējiet **Apstipriniet, ka indikators strauji mirgo**, un nospiediet **Tālāk**.

Izvēlētajam termostatam lietotnē ir jātiek parādītam divās minūtēs.

Nospiediet **zaļo bultiņu** pa labi; termostats tiks pievienots lietotnei.

Pēc tam nospiediet lietotnes termostata ikonu, lai atvērtu galveno vadības izvēlni.

*Piezīmes.*

*Ja termostatu neizdodas pievienot, atkārtojiet procesu.*

*5 GHz Wi-Fi tīkli nav piemēroti.*

*Izmantojot lietotni, termostatu vienlaicīgi var vadīt tikai viens lietotājs. Ja cits lietotājs vēlas vadīt termostatu, iepriekšējam lietotājam ir jāatsakās lietotnē.*

## **Mobilās lietotnes galvenās izvēlnes apraksts (skatiet 7. att.)**

Nospiediet lietotnes termostata ikonu, lai atvērtu galveno vadības izvēlni.

**1. Termostata statuss** (IESLĒGT/IZSLĒGT) – pretsasalšanas režīms, fiksēta temperatūra 5 °C

**2. Darbības režīma iestatīšana** (sīkāka informācija šīs instrukcijas nodaļā DARBĪBAS REŽĪMI)

Automātiski 

Manuāli – skatiet UZTURĒŠANAS režīmu 

Pagaidu – skatiet Pagaidu maiņas režīmu 

“Boost” – skatiet Terminētu pagaidu maiņas režīmu 

Brīvdienas – skatiet Brīvdienu režīmu 

**3. Grafiks (skatiet 8. att.)**

1 – pievienot laika periodu

2 – dzēst laika periodu

3 – dienas parādīšana

Septiņas dienas (P → Sv)

5+2 dienas (P → Pk + S → Sv)

24 stundas

Katru dienu var sadalīt ne vairāk kā sešos periodos.

Septiņu dienu režīmā vienas dienas temperatūras iestatījumus var iekopēt citās dienās (skatiet 9. att.).

*Piemērs.*

*Turiet nospiestu ceturtdienas ikonu; tiks atvērta citu dienu izvēlne. Uzspiežot tām, iezīmējiet tās oranžā kāšā un apstipriniet.*

*Ceturtdienas grafiks tiks iekopēts pirmdienā, otrdienā un trešdienā.*

**4. Iestatīšana (skatiet 10. att.)**

1 – Atiestata termostatu uz rūpnīcas iestatījumiem

2 – Izvēlnes bloķēšana

3 – Apkārtējās vides temperatūras korekcija (no -3 °C līdz +3 °C ar 0,5 °C soli)

4 – Apkures/dzesēšanas sistēmas režīms

5 – Kalendāra režīms (septiņas dienas, 5+2, 24 h)

**5. Termostata režīma ikona**

Apkure 

Dzesēšana 

Izslēgt

**6. Darbības režīma ikona**

**7. Temperatūras pielāgošana**

**8. Pašreizējā telpas temperatūra**

**9. Pašreiz iestatītā temperatūra**



## 10. Temperatūras pielāgošana

## 11. Tīkla informācija par ierīci, vārda maiņa lietotnē, atrašanās vietas informācija, ikonas pievienošana galvenajam ekrānam un citi līdzīgi iestatījumi

### Termostata dzēšana no lietotnes (skatiet 11. att.)

Ilgi turiet nospiestu termostata ikonu, atzīmējiet termostatu un nospiediet atkritumu tvertnes ikonu, lai dzēstu termostatu.

### Lietotāja pārskats/paroles maiņa/lietotnes atjaunināšana

Nospiediet  ikonu apakšā pa labi un pēc tam ikonu  augšā pa labi. Tiks atvērta jauna izvēlne ar iestatījumiem.

## UZSTĀDĪŠANA

### Uzmanību!

Pirms termostata maiņas atvienojiet apkures sistēmu no mājokļa elektrotīkla. Tas nepieļaus iespējamās elektriskās strāvas izraisītas traumas.

### Termostata uzstādīšana (skatiet 2. att.)

Ievietojiet termostatu komplektā iekļautajā statīvā.

Pievienojiet USB strāvas padeves bloku (iekļauts komplektā) ar pievienoto mikro USB kabeli 230 V elektrotīklam.

Iespraudiet mikro USB kabeli statīva apakšpusē.

### Termostata novietojums

Termostata (raidītāja iekārtas) novietojums būtiski ietekmē tā darbību.

Izvēlieties vietu, kur ģimenes locekļi pavada lielāko daļu laika, vēlams iekšējās sienas tuvumā, kur gaiss brīvi cirkulē, bez tiešas saulesgaismas.

Nenovietojiet termostatu siltuma avotu (piemēram, televizoru, radiatoru, ledusskapju) vai durvju tuvumā. Šo ieteikumu neievērošana traucēs pareizu telpas temperatūras kontroli.

### Pārslēgšanas iekārtas elektroinstalācijas shēma

#### Sūkņa/motorizētā vārsta savienojumu shēma

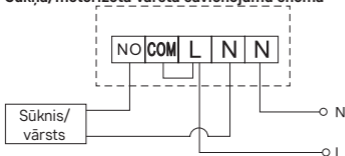

#### Grīdas apkures savienojumu shēma

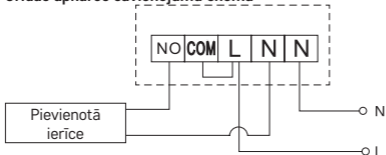

### Apkures katla savienojumu shēma

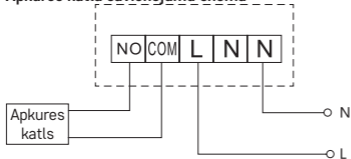

- Iepriekš uzstādītā vadu savienotājapskava netiks pievienota.

### Izplešanās vārsta/elektropiedziņas savienojumu shēma

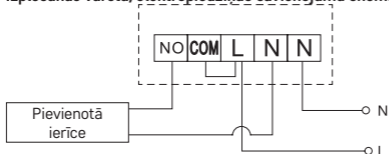



## IERĪCES LIETOŠANAS UZSĀKŠANA

### Vadības bloka savienošana pārī ar pārslēgšanas iekārtu

Abām termostata iekārtām pirms pirmās lietošanas reizes ir jābūt savienotām pārī. Savienošana pārī nodrošina informācijas apmaiņu starp vadības bloku un pārslēgšanas iekārtu.

Iestatīšana tiek veikta, izmantojot automatizētu savienošanu pārī (pašmācības funkciju).

1. Saudzīgi novietojiet termostatu uz statīva.  
Pievienojiet USB barošanas bloku ar mikro USB kabeli 230 V elektrotīklam un piespraudiet kabeli statīvam.
2. Pareizi pievienojiet pārslēgšanas iekārtu sprieguma avotam, pagrieziet galveno slēdzi pozīcijā | un turiet nospiestu (vismaz desmit sekundes) M/A taustiņu; sāks mirgot zaļā LED diode uz taustiņa MANUĀLI.
3. Ilgstoši, apmēram piecas sekundes, turiet nospiestus termostata (raidītāja) taustiņus  un ; sāks mirgot ikona .

Abas iekārtas tiks savienotas pārī minūtes laikā un zaļā diode uz pārslēgšanas iekārtas pārtrauks mirgot.

Ja vēlaties nomainīt abu iekārtu savienojuma kodu vai ja termostats nedarbojas pareizi, atkārtojiet visu pārī savienošanas procedūru no 1. darbības – savienojuma kods tiks pārrakstīts automātiski.

### Bezvadu savienojuma starp iekārtām pārbaude

1. Izmantojiet termostata taustiņu  vai lietotni, lai iestatītu temperatūru pāris grādus augstāk nekā pašreizējā telpas temperatūra.
2. Iedegsies pārslēgšanas iekārtas sarkanā LED lampiņa.
3. Ja LED neiedegas, pārvietojiet vadības bloku tuvāk pārslēgšanas iekārtai.



Maksimālais attālums starp vadības bloku un pārslēgšanas iekārtu ir 100 m atklātā vietā.

Attālums var samazināties iekštelpās, jo signālam ir jāizkļūst cauri sienām un citiem šķēršļiem.

## Galvenais slēdzis

Lai ieslēgtu pārslēgšanas iekārtu, iestatiet slēdzi stāvoklī .

Ja apkures sistēma netiek izmantota ilgāku laiku, pārslēgšanas iekārtu ir ieteicams izslēgt (pārslēgt galveno slēdzi stāvoklī ).

## LED indikatori

### Automātiskais režīms

Automātiskajā režīmā iedegas sarkana LED gaisma, ja termostats pārslēdzas uz izejas releju.

### Manuālais režīms

Nospiediet pogu MANUĀLI; iedegsies zaļa LED gaisma.



Uztvērējs pārslēgsies uz manuālo režīmu un nepildīs termostata komandas.

Lai pārslēgtos uz izejas releju (ieslēgtu savienoto ierīci), nospiediet taustiņu M/A; uz tā iedegsies sarkana LED.

Lai izslēgtu manuālo režīmu, vēlreiz nospiediet taustiņu MANUĀLI; zaļā LED gaisma izslēgsies.

## Pulksteņa, kalendāra iestatīšana

Nospiediet taustiņu ; vērtības sāks mirgot.

Izmantojiet taustiņus  , lai iestatītu šādas vērtības (turot taustiņu nospiestu, vērtības maiņa notiek paātrināti):

diena – mēnesis – gads – stunda – minūte.

Apstipriniet iestatīto vērtību, nospiežot .

Lai pabeigtu iestatīšanu, nospiediet taustiņu  vai pagaidiet 30 sekundes.

Kad iestatīšana ir pabeigta, tiks parādīts pašreizējais dienas numurs.

- 1 – pirmdiena
- 2 – otrdiena
- 3 – trešdiena
- 4 – ceturtdiena
- 5 – piektdiena
- 6 – sestdiena
- 7 – svētdiena

## DARBĪBAS REŽĪMI



### Brīvdienų režīms

Iestata nemainīgu temperatūru ilgstošam laika periodam.

Turiet nospiestu (piecas sekundes) taustiņu ; sāks mirgot laika vērtība.

Atlaidiet taustiņu  un vēlreiz nospiediet to uz piecām sekundēm.

Tiks parādīta ikona  un sāks mirgot dienu skaits.

Vairākkārt nospiediet taustiņu  , lai iestatītu dienu skaitu (no 1 līdz 99).

Apstipriniet iestatīto dienu skaitu, nospiežot ; sāks mirgot temperatūras vērtība.

Vairākkārt nospiediet taustiņu  , lai iestatītu temperatūru.

Apstipriniet, nospiežot taustiņu ►►; tiks parādīta ikona .

Ja vēlaties atgriezties un izmainīt brīvdienu režīma temperatūru, atkārtoti nospiediet taustiņu .

Brīvdienu režīmu var atcelt, nospiežot ►► vai .

### **Pagaidu maiņas režīms**

Manuāla temperatūras īstermiņa nomaiņa.

Automātiskajā režīmā izmantojiet taustiņus , lai mainītu temperatūras iestatījumu; vērtība tiks saglabāta automātiski.

Tiks parādīta ikona .

Šis režīms tiks automātiski atcelts ar pirmo ieprogrammēto temperatūras izmaiņu (augšējā kreisajā stūrī pārmaiņus tiks parādīts līdz izmaiņai atlikušais laiks un pulkstenis) vai arī to var atcelt manuāli, nospiežot .

### **Režīms IZSLĒGTS**

Pretsasalšanas režīms, fiksēta temperatūra 5 °C.

Automātiskajā režīmā divreiz nospiediet taustiņu ►►; augšējā labajā stūrī tiks parādīta temperatūra 5 °C.



Lai atceltu režīmu, nospiediet .

### **Terminēts pagaidu maiņas režīms**

Pagaidu manuāla temperatūras maiņa uz vienu līdz deviņām stundām.

Automātiskajā režīmā turiet nospiestu taustiņu ►►; augšējā kreisajā stūrī sāks mirgot laika iestatījums.

Izmantojiet taustiņus , lai iestatītu temperatūras maiņas ilgumu no vienas līdz deviņām stundām ar stundas izšķirtspēju.

Apstipriniet, nospiežot taustiņu . Pēc tam ar taustiņiem  iestatiet vēlamo temperatūru.

Augšējā kreisajā stūrī tiks pārmaiņus parādīts atlikušais iestatītais laiks un pulkstenis; režīmu var priekšlaicīgi atcelt, nospiežot .

### **UZTURĒŠANAS režīms**

Pastāvīga manuāla temperatūras maiņa.

Automātiskajā režīmā nospiediet taustiņu ►►; apakšējā labajā stūrī tiks parādīts UZTURĒT.

Iestatiet vēlamo temperatūru, izmantojot taustiņus ; vērtība tiks saglabāta automātiski.

Iestatītā temperatūra tiks uzturēta, līdz tiks atcelts režīms UZTURĒT.

Netiks veikta neviena ieprogrammētā temperatūras maiņa.

Lai atceltu UZTURĒŠANAS režīmu, nospiediet .

### **Apkures programmas iestatījumu režīms**

Iestata temperatūru visai dienai (sešas temperatūras maiņas dienā).

Nospiediet taustiņu PRG. Sāks mirgot dienas numurs (1–7 = pirmdienā līdz svētdienai).

Atkārtoti nospiediet , lai izvēlētos vēlamās dienas.



Programma **Katru dienu atšķirīgi**: mirgo izvēlētais dienas numurs



Programma **Pirmdiena–piektdiena**: mirgo **1 2 3 4 5**

Programma **Sestdiena–svētdiena**: mirgo **6 7**

Programma **Visa nedēļa**: mirgo **1 2 3 4 5 6 7**

Izvēlieties programmu un apstipriniet ar ►►.

Mirgos pirmās temperatūras maiņas laiks; varat iestatīt laiku, atkārtoti nospiežot   (desmit minūšu solis) un pēc tam apstiprinot ar ►►.

Temperatūras vērtība sāks mirgot; iestatiet, atkārtoti nospiežot  .

Zem iestatītās temperatūras tiks parādīts P1, norādot 1. temperatūras maiņu dienā.

Apstipriniet, nospiežot taustiņu ►►. Turpiniet iestatīt otrās temperatūras maiņas sākuma laiku (zem temperatūras tiks parādīts P2).

Iestatiet laiku un temperatūru, izpildot tādas pašas darbības kā iestatot 1. temperatūras maiņu.

Turpiniet procesu, līdz ir iestatītas visas sešas temperatūras maiņas (P1 līdz P6).

Rūpnīcā iepriekš iestatītie laiki un temperatūras ir šādas:

#### Pirmdiena–piektdiena

Temperatūras maiņa	Laiks	Temperatūra
P1	6.30	20 °C
P2	8.30	16 °C
P3	12.00	16 °C
P4	14.00	16 °C
P5	16.30	21 °C
P6	22.30	7 °C

#### Sestdiena–svētdiena



Temperatūras maiņa	Laiks	Temperatūra
P1	7.30	20 °C
P2	9.30	20 °C
P3	11.30	20 °C
P4	13.30	20 °C
P5	16.30	20 °C
P6	22.30	15 °C

#### Ekrāna apgaismojums

Nospiežot jebkuru taustiņu, ekrāns tiks izgaismots 15 sekundes.

#### Citi tehniskie iestatījumi

Ilgi, apmēram piecas sekundes, turiet nospiestu taustiņu .

Atkārtota taustiņa ►► nospiešana ļauj izvēlēties turpmāk minētās funkcijas, vērtības tiek pielāgotas ar taustiņiem  .

#### Termostata pieslēgšana Wi-Fi (COFI)

Ilgi, apmēram piecas sekundes, turiet nospiestu taustiņu .

Nospiediet taustiņu ►► un turiet to nospiestu trīs sekundes.



Ekrānā tiks parādīts E2 un mirgos ikona .  
Pabeidziet termostata pievienošanu mobilajā lietotnē.

Skatiet instrukciju **Termostata pieslēgšana Wi-Fi tīklam, lai vadītu to ar mobilo lietotni.**

### **Pārslēgšana starp apkures un dzesēšanas režīmu**

Ilgi, apmēram piecas sekundes, turiet nospiestu taustiņu .

Vienu reizi nospiediet taustiņu .



Izmantojiet taustiņus  , lai ieslēgtu apkures (HEAT) vai dzesēšanas (COOL) režīmu.

Apstipriniet ar .

### **Temperatūras starpības FF iestatīšana**

Temperatūras starpība (histerēze) ir starpība starp sistēmas ieslēgšanai un izslēgšanai nepieciešamo temperatūru. Ja, piemēram, apkures sistēmas temperatūra ir iestatīta uz 20 °C un starpība ir iestatīta uz 0,2 °C, termostats aktivizēs apkuri, tiklīdz telpas temperatūra pazemināsies līdz 19,8 °C, un izslēgs apkuri, kad temperatūra sasniegs 20,2 °C.

Ilgi, apmēram piecas sekundes, turiet nospiestu taustiņu .



Divas reizes nospiediet taustiņu  un ar taustiņiem   iestatiet temperatūras starpības vērtību (no 0,2 °C līdz 2 °C ar 0,1 °C soli).

Apstipriniet ar .

### **Apkārtējās temperatūras kalibrēšana (CAL)**

Termostata temperatūras sensors ir kalibrēts rūpnīcā, taču var veikt papildu kalibrēšanu, lai optimizētu termostatu, piemēram, salīdzinot izmērīto telpas temperatūru ar atsauces termometru.

Ilgi, apmēram piecas sekundes, turiet nospiestu taustiņu .

Trīs reizes nospiediet taustiņu  un ar taustiņiem   iestatiet kalibrēšanas vērtību (no -3 līdz +3 °C ar 0,5 °C soli).

Apstipriniet ar .

### **Laika sinhronizācija (SYNC)**

Ilgi, apmēram piecas sekundes, turiet nospiestu taustiņu .

Četras reizes nospiediet taustiņu  un ar taustiņiem   iestatiet:

ON: laiks tiks automātiski sinhronizēts ar Wi-Fi tīklu;

OFF: laiks netiks sinhronizēts ar Wi-Fi tīklu un tiks lietots manuāli iestatītais laiks.

Apstipriniet ar .

### **Programmatūras versija**

Ilgi, apmēram piecas sekundes, turiet nospiestu taustiņu .

Piecas reizes nospiediet taustiņu ; tiks parādīta termostata programmatūras versija.

Atgriezieties atpakaļ, nospiežot taustiņu .

### **Termostata atiestatīšana (rESE)**

Ilgi, apmēram piecas sekundes, turiet nospiestu taustiņu .

Sešas reizes nospiediet taustiņu ; ekrānā tiks parādīts "rESE".

Nospiediet taustiņu "PRG"; tiks parādīts "-- --".

Vēlreiz nospiediet taustiņu "PRG": termostata izvēlne tiks atiestatīta un visas iestatītās vērtības tiks dzēstas.

### Izvēlnes bloķēšana

Ilgi, apmēram trīs sekundes, turiet nospiestu taustiņu "PRG".

Visi taustiņi tiks bloķēti, termostata ekrāna augšējā kreisajā stūrī mirgos "LOC" un tiks parādīta ikona .

Lai atceltu bloķēšanu, vēlreiz apmēram trīs sekundes turiet nospiestu taustiņu "PRG"; uz ekrāna mirgos "UNLO".

Bloķēšanas iestatīšana mobilajā lietotnē:

 – bloķēšana aktivēta;  – bloķēšana deaktivēta.

*Uzmanību!*

*Ja bloķēšana lietotnē ir aktivēta, to var atcelt arī ar termostata taustiņu "PRG".*

### Apkope un uzturēšana

Pareizi izmantota, šī ierīce uzticami kalpos gadiem ilgi. Turpmāk ir sniegti daži padomi pareizas darbības nodrošināšanai:

- Pirms ierīces lietošanas rūpīgi izlasiet instrukciju.
- Nepakļaujiet ierīci tiešai saules iedarbībai, lielum aukstumam un mitrumam un pēkšņām temperatūras svārstībām. Tas mazinās mērījumu precizitāti.
- Nenovietojiet ierīci vietās, kas ir pakļautas vibrācijai vai triecieniem, – tas var izraisīt bojājumus.
- Nepakļaujiet ierīci pārmērīgam spēkam, triecieniem, putekļiem, augstai temperatūrai vai mitrumam – tas var izraisīt nepareizu darbību, saīsināt baterijas kalpošanas laiku, sabojāt bateriju un deformēt plastmasas detaļas.
- Nepakļaujiet ierīci lielum vai lielum mitrumam, pilošam ūdenim vai ūdens šļakatām.
- Nenovietojiet uz ierīces atklātas liesmas avotus, piemēram, degošas sveces u. c.
- Nenovietojiet ierīci vietās ar nepietiekamu gaisa plūsmu.
- Neievietojiet priekšmetus ierīces atverēs.
- Neaizskariet ierīces iekšējās elektriskās ķēdes – tā varat sabojāt ierīci un garantija tādos gadījumos tiek automātiski anulēta. Bojājumu gadījumā izstrādājums ir jāremontē tikai atbilstoši kvalificētam speciālistam.
- Tīriet ierīci ar nedaudz samitrinātu mīkstu drānu. Neizmantojiet šķīdinātājus vai tīrīšanas līdzekļus – tie var sabojāt plastmasas detaļas un izraisīt elektrisko ķēžu koroziju.
- Negremdējiet ierīci ūdenī vai citos šķidrumsos.
- Ierīces bojājumu vai defektu gadījumā neveiciet remontdarbus patstāvīgi. Nododiet ierīci labošanai veikalā, kurā to iegādājāties.
- Šī ierīce nav paredzēta lietošanai personām (tostarp bērniem), kuras ierobežotu fizisko, maņu vai garīgo spēju vai arī pieredzes vai zināšanu trūkuma dēļ nevar droši izmantot šo ierīci. Šādām personām ir jāiemāca ierīces lietošana un tās ir jāuzrauga personai, kura ir atbildīga par to drošību. Bērni vienmēr ir jāuzrauga, lai pārlicinātos, ka viņi nespēlējas ar ierīci.

**UZMANĪBU!** Šīs rokasgrāmatas saturs var tikt grozīts bez iepriekšēja brīdinājuma; ņemot vērā drukāšanas ierobežojumus, norādītie simboli var nedaudz atšķirties

no tiem, kas ir redzami ekrānā; šīs rokasgrāmatas saturu ir aizliegts pavairot bez ražotāja atļaujas.



Neizmetiet kopā ar sadzīves atkritumiem. Šim nolūkam izmantojiet īpašus atkritumu šķirošanas un savākšanas punktus. Lai gūtu informāciju par šādiem savākšanas punktiem, sazinieties ar vietējo pašvaldību. Ja elektroniskās ierīces tiek likvidētas izgāztuvē, bīstamas vielas var nonākt pazemes ūdeņos un tālāk arī barības ķēdē, kur tās var ietekmēt cilvēka veselību. Ar šo EMOS spol. s r. o. deklarē, ka radioiekārta P56211 atbilst Direktīvai 2014/53/ES. Pilns ES atbilstības deklarācijas teksts ir pieejams šādā interneta vietnē: <http://www.emos.eu/download>.

## EE | Juhtmevaba termostaat

P56211 juhtmevaba termostaat on loodud kütte- ja kliimasüsteemide juhtimiseks.

### Oluline!

Enne esmakordset kasutamist lugege hoolikalt termostaadi kasutusjuhendit, aga ka katla või kliimaseadme kasutusjuhendit.

Enne termostaadi paigaldamist lülitage toide välja!

Paigaldamine peab toimuma kvalifitseeritud personali poolt!

Paigaldamise ajal järgige kehtivaid standardeid.

### Tehnilised andmed:

Lülitav koormus: max 230 V vahelduvvoolu; 16 A takistusliku koormuse korral; 4 A induktiivse koormuse korral

Temperatuuri mõõtmise: 0 °C kuni 40 °C eraldusvõimega 0,1 °C; täpsus ±1 °C temperatuuril 20 °C

Temperatuuri seadistus: 5 °C kuni 35 °C sammuga 0,5 °C

Temperatuurierinevuse seadistus: 0,2 °C kuni 2 °C sammuga 0,1 °C

Töötemperatuur: 0 °C – 40 °C

Võrkude ühendamine: 868 MHz raadiosignaali kaudu, efektiivne kiirgusvõimsus (effective radiated power, ERP) max 25 mW

Saatja seadme vahemik: kuni 100 m avatud alal

Wi-Fi sagedus: 2,4 GHz, max efektiivne kiirgusvõimsus 25 mW.

Toiteallikas:

Juhtseade (saatja): 5 V/1,5 A

Lülitusseade (vastuvõtja): 230 V vahelduvvoolu/50 Hz



Komplektis: USB-adapter 5 V/1,5 A, micro-USB kaabel 1,5 m

Mõõdud:

Juhtseade: 40 × 138 × 96 mm

Lülitusseade: 37 × 86 × 86 mm

### Termostaadi (saatjaüksuse) kirjeldus – ikoonid ja nupud (vt joonis 1)

- 1 – nädalapäeva number
- 2 – aeg
- 3 – Wi-Fi-signaali vastuvõtt
- 3.1 – juhtmevaba side vastuvõtjaga
- 4 – kütte-/jahutusrežiim 

- 5 – määratud temperatuur
- 6 – menüülukustus
- 7 – puhkuse režiim
- 8 – temperatuuri ajutine muudatus
- 9 – režiim HOLD
- 10 – praegune toatemperatuur
- 11 – programmi sätted
- 12 – andmete ja aja seadistused
- 13 – funktsiooni valik, kinnitamine
- 14 – temperatuuri ajutine muudatus; sätetes navigeerimine
- 15 – tagasi peamenüüsse

### **Termostaadi alus (vt joonis 2)**

- 1 – micro-USB pesa toitekaabli ühendamiseks
- 2 – termostaadi eemaldamine aluselt (alustage termostaadi alumisest osast)

### **Vastuvõtja (lülitusseadme) kirjeldus (vt joonis 3)**

- 1 – pealülitid
  - asend – väljas
  - | asend – sees
- 2 – M/A nupp (punane LED)
- 3 – nupp MANUAALNE (roheline LED)

### **Lülitusseadme esiosa eemaldamise kord (vt joonis 4)**

- 2, 3 – Kasutage kruvikeerajat sisemise lukustuse vajutamiseks ja allhoidmiseks, eemaldage esikaas.
- 4, 5 – Ühendage juhtmed märgistatud klemmidega vastavalt juhtmestiku skeemile, klõpsake kaas oma kohale tagasi.

### **Mobiilne kasutamine**

Termostaati saab juhtida iOS-i või Androidi mobiilirakenduse abil.

Laadige oma seadme jaoks alla  rakendus EMOS GoSmart.

QR-kood Androidi rakenduse allalaadimiseks



QR-kood iOS-i rakenduse allalaadimiseks



### **Rakendusesse registreerimise ja sisselogimise kirjeldus (vt joonis 5)**

Mobiilirakenduse kasutamiseks peate esmalt registreeruma, toksates nuppu **Sign Up** (Registreeru).

Sisestage oma riik ja e-posti aadress, kontrollige oma nõusolekut lõppkasutaja litsentsilepinguga ja toksake valikut **Get Verification Code** (Hangi kinnituskood). Sisestage oma e-postile saadetud kinnituskood.

Seejärel määrake oma kontole parool ja toksake valikut **Done** (Valmis).

Valige, kas soovite lubada andmete analüüsi/isikupärastamise, ja puudutage valikut **Go to App** (Ava rakendus).

### Termostaadi Wi-Fi-võrguga ühendamine mobiilirakenduse kaudu juhtimiseks (vt. joonis 6)

Vajutage pikalt nuppu  (umbes viis sekundit).

Seejärel hoidke nuppu  kolm sekundit all.

Ekraanile ilmub kiri „E2” ja ikoon  vilgub.

Toksake rakenduses valikut **Add Device** (Lisa seade) ja lubage juurdepääs asukohale.

Valige käsitsi lisamine ja valige **Small Home Appliances – Thermostat (Wi-Fi)** (Väikesed kodumasinad – Termostaat (Wi-Fi)) või **Others – Others (Wi-Fi)** (Muud – Muud (Wi-Fi)).

Valige 2,4 GHz Wi-Fi-võrk, sisestage parool ja toksake valikut **Next** (Edasi).

Kinnitage väli **Confirm that the indicator is flashing rapidly** (Kinnitage, et indikaator vilgub kiiresti) ja puudutage nuppu **Next** (Edasi).

Valitud termostaat peaks rakendusse ilmuma 2 minuti jooksul.

Toksake paremal olevat **rohelist noolt**; termostaat lisatakse rakendusse.

Seejärel toksake peamise juhtmenüü avamiseks rakenduses termostaadi ikooni. Märkus.





*Kui termostaadi sidumine ebaõnnestub, korrake protsessi.*

*5 GHz Wi-Fi-võrke ei toetata.*

*Termostaati saab rakenduse kaudu juhtida ainult üks kasutaja korraga. Kui teine kasutaja soovib termostaati juhtida, peab eelmine kasutaja välja logima.*

### Mobiilirakenduse peamenüü kirjeldus (vt joonis 7)

Peamise juhtmenüü avamiseks toksake rakenduses termostaadi ikooni.

- 1. Thermostat status** (ON/OFF) (Termostaadi olek (SEES/VÄLJAS) – külumisvastane režiim, temperatuur on fikseeritud 5 °C-ni)
- 2. Work mode setting** (Töörežiimi seadistus) (üksikasjaliku teabe leiate selle juhendi peatükist „TÖÖREŽIIMID”)
  - Automaatne 
  - Manuaalne – vt jaotist „Režiim HOLD” 
  - Ajutine – vt jaotist „Ajutise muutmise režiim” 
  - Võimendus – vt jaotist „Ajastatud ajutise muutmise režiim” 
  - Puhkus – vt jaotist „Puhkuse režiim” 

### 3. Ajakava (vt joonis 8)

- 1 – ajaperioodi lisamine
- 2 – ajaperioodi kustutamine
- 3 – päeva kuva
  - 7 päeva (E → P)
  - 5+2 päeva (E → R + L → P)
  - 24-tunnine



Iga päeva saab jagada maksimaalselt kuueks perioodiks.

7-päevases režiimis saate kopeerida ühe päeva temperatuurisätteid teistele päevadele (vt joonis 9).

Näide:

Vajutage pikalt neljapäeva ikooni; avaneb teiste päevade menüü. Märkige need oranžiks, toksates nendele ja kinnitades need.

Neljapäevane ajakava kopeeritakse esmaspäevale, teisipäevale ja kolmapäevale.

#### 4. Säte (vt joonis 10)

1 – lähtestage termostaadi tehasesätted

2 – võtme lukk

3 – ümbritseva õhu temperatuuri korrigeerimine (-3 °C kuni +3 °C 0,5 °C vahega)

4 – kütte-/jahutussüsteemi režiim

5 – kalendrirežiim (7 päeva, 5+2, 24 h)

#### 5. Termostaadi režiimi ikoon

kütmine   
jahutus   
väljas

#### 6. Töörežiimi ikoon

#### 7. Temperatuuri reguleerimine

#### 8. Praegune toatemperatuur

#### 9. Praegune seatud temperatuur



#### 10. Temperatuuri reguleerimine

#### 11. Seadme võrguteave, nime muutmine rakenduses, asukohateave, ikooni lisamine avaekraanile ja muud sarnased sätted

#### Termostaadi kustutamine rakendusest (vt joonis 11)

Vajutage pikalt termostaadi ikooni, eemaldage termostaadi eest märged ja toksake termostaadi kustutamiseks prügikasti ikooni.

#### Kasutaja ülevaade/Parooli muutmine/Rakenduse värskendamine

Toksake paremas alanurgas olevat  ikooni ja seejärel paremas ülannurgas olevat  ikooni.

See avab uue sätetega menüü.

## PAIGALDAMINE

### Tähelepanu!

Enne termostaadi vahetamist eemaldage küttesüsteem oma kodu vooluvõrgust. See hoiab ära võimaliku vigastuse elektrivooluga.

#### Termostaadi paigaldamine (vt joonis 2)

Asetage termostaat komplektiga kaasasolevale alusele.

Ühendage USB-toiteallikas (komplektiga kaasas) ühendatud micro-USB kaabli abil 230 V võrguga.

Sisestage micro-USB kaabel aluse põhjaosasse.

## Termostaadi paigutamine

Termostaadi (saatja) asukoht mõjutab märkimisväärselt selle toimimist. Valige koht, kus pereliikmed veedavad suurema osa ajast, eelistatavalt siseseina lähedal, kus õhk ringleb vabalt, otsese päikesevalguse eest eemal. Ärge asetage termostaati soojusallikate (nt telerid, radiaatorid, külmikud) lähedusse või ukse lähedusse. Nende soovitude mittejärgimine ei võimalda ruumitemperatuuri õigesti reguleerida.

## Lülitusseade elektriskeem

### Pumba/motoriseeritud klapi ühenduskeem

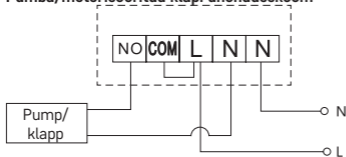

### Põrandakütte ühenduskeem

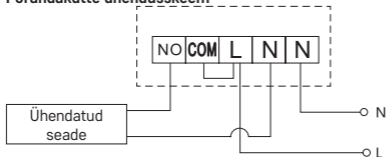

### Boileri ühenduskeem

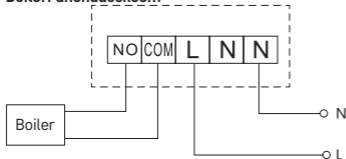

- Eelnevalt paigaldatud sidestit ei ühendata.

### Paisventiili/elektrijami ühenduskeem

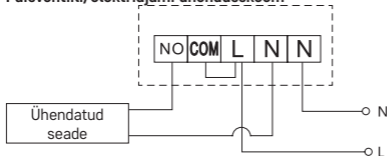



## SEADME KASUTUSELEVÕTT

### Juhtseadme sidumine lülitusseadmega

Enne esmakordset kasutamist tuleb mõlemad termostaadiseadmed siduda.

Sidumine võimaldab edastada teavet juhtseadme ja lülitusseadme vahel.

Seadistamine toimub automaatse sidumise teel – eneseõpe.

1. Paigaldage termostaat õrnalt alusele.  
Ühendage USB-toiteplokk micro-USB kaabli abil 230 V võrguga ja sisestage kaabel alusesse.
2. Ühendage lülitusseade pingesallikaga, lülitage pealüliti asendisse | ning hoidke nuppu M/A pikalt (vähemalt 10 sekundit) all; roheline LED-tuli hakkab nupu MANUAL kohal vilkuma.
3. Vajutage ja hoidke all termostaadi (saatja) nuppe  ja  umbes 5 sekundit; ikoon  hakkab vilkuma.

Mõlemad seadmed ühendatakse ühe minuti jooksul ja roheline diod lülitusseadmel lõpetab vilkumise.

Kui soovite muuta kahe seadme ühenduskoodi või termostaat ei tööta korralikult, korrake kogu ühendamisprotseduuri alates 1. etapist – ühenduskood kirjutatakse automaatselt ümber.

### Seadmetevahelise juhtmevaba ühenduse testimine

1. Kasutage termostaadil olevat nuppu  või kasutage rakendust, et määrata temperatuur, mis on mitu kraadi kõrgem kui praegune toatemperatuur.
2. Lülitusseadme punane LED süttib.
3. Kui LED ei sütti, liigutage juhtseade lülitusseadmele lähemale.

Juht- ja lülitusseadme vaheline maksimaalne kaugus on avatud ruumis 100 m.

Vahemik võib siseruumides väheneda, kuna signaal peab läbima seinu ja muid takistusi.

### Pealüliti

Lülitusseadme sisselülitamiseks seadke lüliti | asendisse.

Kui küttesprogrammi pikema aja jooksul ei kasutata, on soovitatav lülitada seade välja (lülitage põhilüliti asendisse .

### LED-näidikud

#### Automaatrežiim

Automaatrežiimis põleb punane LED-tuli, kui termostaat lülitab väljundrelee sisse.

#### Käsitsirežiim

Vajutage nuppu MANUAAL; süttib roheline LED-tuli.



Vastuvõtja lülitub manuaalrežiimi ega reageeri termostaadi käskudele.

Väljundrelee sisselülitamiseks (ühendatud seadme sisselülitamiseks) vajutage nuppu M/A; sellel süttib punane LED-tuli.

Käsitsirežiimi väljalülitamiseks vajutage uuesti nuppu MANUAAL; roheline LED-tuli kustub.

#### Kella, kalendri seadistamine

Vajutage nuppu ; väärtused hakkavad vilkuma.

Kasutage nuppe   järgmiste väärtuste määramiseks (nupu all hoides kiirendatakse väärtuse muutumist):

Päev – Kuu – Aasta – Tund – Minut.

Kinnitage seadistatud väärtus, vajutades nuppu .

Seadistamise lõpetamiseks vajutage nuppu  või oodake 30 sekundit.

Pärast seadistamise lõppu kuvatakse praeguse päeva number:

1 – esmapäev

2 – teisipäev

3 – kolmapäev

4 – neljapäev

5 – reede

6 – laupäev

7 – pühapäev

## TÖÖREŽIIMID



### Puhkuserežiim

Määrab püsiva temperatuuri pikemaks ajaks.

Vajutage pikalt (viis sekundit)  nuppu; ajaväärtus hakkab vilkuma.



Vabastage nupp  ja vajutage seda uuesti viis sekundit.



Ilmub ikoon  ja päevade arv hakkab vilkuma.

Vajutage korduvalt nuppu  , et määrata päevade arv (1 kuni 99).

Kinnitage määratud päevade arv, vajutades nuppu ; temperatuuri väärtus hakkab vilkuma.

Vajutage korduvalt nuppu   temperatuuri seadmiseks.



Kinnitamiseks vajutage nuppu ; ilmub ikoon .

Kui soovite tagasi minna ja puhkuserežiimi temperatuuri muuta, vajutage korduvalt nuppu  .

Puhkuserežiimi saate tühistada, vajutades nuppu  või .

### Ajutise muutmise režiim

Temperatuuri lühiajaline käsitsi muutmine.

Automaatrežiimis olles kasutage temperatuuriseadistuse muutmiseks nuppe  ; väärtus salvestatakse automaatselt.

Ilmub ikoon .

See režiim tühistatakse automaatselt esimese programmeeritud temperatuurimuutuse korral (vasakus ülanurgas vahelduvad muutuseni jäänud aeg + kell) või saab selle manuaalselt tühistada, vajutades nuppu .

### Režiim OFF

Külmumisvastane režiim, temperatuur on fikseeritud 5 °C-ni.



Automaatrežiimis olles vajutage kaks korda nuppu ; paremas ülanurgas kuvatakse temperatuur 5 °C.



Režiimi tühistamiseks vajutage nuppu .

### Ajastatud ajutise muutmise režiim

Temperatuuri ajutine käsitsi muutmine 1 kuni 9 tundi.

Automaatrežiimis olles vajutage pikalt nuppu ; kellajaaja seadistus hakkab vasakus ülanurgas vilkuma.

Kasutage nuppe  , et määrata temperatuurimuutuse kestus 1 kuni 9 tundi 1-tunnise eraldusvõimega.



Kinnitamiseks vajutage nuppu . Seejärel määrake nuppude   abil soovitud temperatuur.

Ülejäänud seadistatud aeg + kell on vaheldumisi kuvatud vasakus ülanurgas; saate režiimi enneaegselt tühistada, vajutades nuppu .

### Režiim HOLD

Püsiv käsitsi temperatuuri muutmise.

Automaatrežiimis olles vajutage nuppu ; alla paremale ilmub kiri „HOLD“.

Määrake nuppude   abil soovitud temperatuur; väärtus salvestatakse automaatselt.

Seadistatud temperatuuri hoitakse seni, kuni režiim HOLD tühistatakse.

Ühtegi programmeeritud temperatuurimuutust ei toimu.

Režiimi HOLD tühistamiseks vajutage nuppu .

### Kütteprogrammi seadistusrežiim

Seadistab temperatuuri kogu päeva jooksul (kuus temperatuurimuutust päevas). Vajutage nuppu PRG. Päeva märgutuli (1–7 = esmaspäev kuni pühapäev) hakkab vilkuma.

Valitud päevade valimiseks vajutage korduvalt nuppu  .



Programm **Different each day** (Erinev iga päev) – valitud päeva number vilgub



Programm **Monday to Friday** (Esmaspäevast reedeni) – **1 2 3 4 5** vilgub

Programm **Saturday to Sunday** (Laupäevast pühapäevani) – **6 7** vilgub

Programm **All week** (Kogu nädal) – **1 2 3 4 5 6 7** vilgub

Tehke oma programmivalik ja kinnitage see nupuga .

Esimese temperatuurimuutuse aeg hakkab vilkuma; saate määrata aja, vajutades korduvalt nuppu   (10-minutilise sammuga), seejärel kinnitage nupuga .

Temperatuuri väärtus hakkab vilkuma; seadistage, vajutades korduvalt nuppu  .

P1 kuvatakse seatud temperatuurist madalamale, mis näitab esimest temperatuurimuutust päevas.

Kinnitamiseks vajutage nuppu . Jätkake teise temperatuurimuutuse alguse seadmisega (temperatuuri alla ilmub P2).

Seadistage kella-aeg ja temperatuur, järgides samu samme nagu esimese temperatuurimuutuse seadistamisel.

Jätkake toimingut, kuni kõik kuus temperatuurimuutust (P1 kuni P6) on seadistatud.

Tehases eelseadistatud ajad ja temperatuurid on järgmised:

### Esmaspäevast reedeni

Temperatuuri muutus	Aeg	Temperatuur
P1	06:30	20 °C
P2	08:30	16 °C
P3	12:00	16 °C
P4	14:00	16 °C
P5	16:30	21 °C
P6	22:30	7 °C

## Laupäevast pühapäevani



Temperatuuri muutus	Aeg	Temperatuur
P1	07:30	20 °C
P2	09:30	20 °C
P3	11:30	20 °C
P4	13:30	20 °C
P5	16:30	20 °C
P6	22:30	15 °C

### Ekraani valgustus

Mis tahes nupu vajutamine valgustab ekraani 15 sekundit.

### Muud tehnilised seaded

Vajutage pikalt nuppu  (umbes viis sekundit).

Nupu  korduv vajutamine valib allolevate funktsioonide hulgast, väärtusi reguleeritakse nuppude   abil.

### Termostaadi ühendamise Wi-Fi-ga (COFI)

Vajutage pikalt nuppu  (umbes viis sekundit).

Seejärel hoidke nuppu  kolm sekundit all.

Ekraanile ilmub kiri „E2” ja ikoon  vilgub.

Viige termostaadi sidumine mobiilirakenduses lõpule.

Vaadake juhiseid **Connecting the Thermostat to a WiFi Network for Control via the Mobile App** (Termostaadi Wi-Fi-võrguga ühendamise mobiilirakenduse kaudu juhtimiseks) kohta.

### Kütte-/jahutusrežiimi vahetamine

Vajutage pikalt nuppu  (umbes viis sekundit).

Vajutage ühe korra nuppu .



Kasutage nuppe  , et lülitada kütte- (HEAT) või jahutusrežiimile (COOL).

Kinnitage nupuga .

### Temperatuurierinevuse seadistamine

Temperatuurierinevus (hüsterees) on süsteemi sisse- ja väljalülitamiseks vajalik temperatuuri erinevus. Nt kui seadistate küttesüsteemi temperatuuri väärtusele 20 °C ja erinevus on 0,2 °C, siis aktiveerib termostaat kütmise toatemperatuuri langedes väärtusele 19,8 °C ja lülitab kütmise välja temperatuuril 20,2 °C.

Vajutage pikalt nuppu  (umbes viis sekundit).

Vajutage nuppu  2 korda ja kasutage nuppe  , et määrata temperatuurierinevus (0,2 °C kuni 2 °C 0,1 °C sammuga).

Kinnitage nupuga .

### Ümbritseva temperatuuri kalibreerimine (CAL)

Termostaadi temperatuuriandur kalibreeritakse juba tootmisfaasis, kuid termostaadi optimeerimiseks saab seda täiendavalt kalibreerida, näiteks võrreldes mõõdetud toatemperatuuri ja võrdlustermomeetri näitu.

Vajutage pikalt nuppu  (umbes viis sekundit).

Vajutage nuppu **▶▶|** 3 korda ja kasutage nuppe **^** **∨**, et määrata kalibreerimisväärtus (-3 °C kuni +3 °C 0,5 °C sammuga).

Kinnitage nupuga **🏠**.

### Aja sünkroonimine (SYNC)

Vajutage pikalt nuppu **🏠** (umbes viis sekundit).

Vajutage nuppu **▶▶|** neli korda ja kasutage nuppe **^** **∨**, et määrata:

ON (SEES) – aeg sünkroonitakse automaatselt Wi-Fi-võrguga;

OFF (VÄLJAS) – aega ei sünkroonita Wi-Fi-võrguga ja kasutatakse käsitsi seadistatud aega.

Kinnitage nupuga **🏠**.

### Tarkvara versioon

Vajutage pikalt nuppu **🏠** (umbes viis sekundit).

Vajutage nuppu **▶▶|** viis korda; kuvatakse termostaadi tarkvaraversioon.

Naasemiseks vajutage nuppu **🏠**.

### Termostaadi lähtestamine (rESE)

Vajutage pikalt nuppu **🏠** (umbes viis sekundit).

Vajutage nuppu **▶▶|** kuus korda; Ekraanile ilmub „rESE“.

Vajutage nuppu PRG; Kuvatakse „-- --“

Vajutage uuesti nuppu PRG; termostaadi menüü lähtestatakse ja kõik seatud väärtused kustutatakse.

### Võtme lukk

Vajutage pikalt nuppu PRG (umbes kolm sekundit).

Kõik nupud lukustatakse, termostaadil vilgub ekraani vasakus ülanurgas kiri **LOC** ja kuvatakse ikoon **🔑**.

Luku tühistamiseks hoidke PRG nuppu uuesti umbes kolm sekundit all; Ekraanil vilgub kiri **UNLO**.

Luku seadistamine mobiilirakenduses:

**🌑** – luku aktiveerimine, **🌒** – luku inaktiveerimine

*Tähelepanu!*

*Kui aktiveerite rakenduses luku, saab lukustuse tühistada ka termostaadi PRG nupu abil.*

### Korrashoid ja hooldamine

Toode on mõeldud nõuetekohasel kasutamisel töökindlalt toimima paljude aastate jooksul. Siin on mõned nõuanded nõuetekohaseks kasutamiseks.

- Lugege kasutusjuhend enne toote kasutamist hoolikalt läbi.
- Ärge asetage toodet otsese päikesevalguse, äärmise külma ega niiskuse kätte või äkiliste temperatuurimuutustega keskkonda. See vähendaks mõõtetäpsust.
- Ärge asetage toodet kohtadesse, kus on vibratsiooni- ja löögioht – need võivad põhjustada kahjustusi.
- Ärge laske tootel kokku puutuda liigse jõu, löökide, tolmu, kõrge temperatuuri või niiskusega – need võivad põhjustada rikkeid, lühemat aku kasutusiga, patareide kahjustusi ja plastosade deformeerumist.

- Ärge asetage toodet vihma kätte või väga niiskesse kohta, ega laske sel kokku puutuda veetilkade või -priitsmetega.
- Ärge asetage tootele avatud leegiallikaid, nt süüdatud küünalt jne.
- Ärge asetage toodet ebapiisava õhuvooluga kohtadesse.
- Ärge sisestage toote ventilatsioonivardesse esemeid.
- Ärge muutke toote sisemisi elektriühelaid – see võib toodet kahjustada ja tühistab automaatselt garantii. Toodet tohib parandada ainult kvalifitseeritud spetsialist.
- Toote puhastamiseks kasutage kergelt niisutatud pehmet lappi. Ärge kasutage lahusteid ega puhastusvahendeid – need võivad plastikust osasid söövitada ja põhjustada elektriühelate korrosiooni.
- Ärge kastke toodet vette või muudesse vedelikke.
- Toote kahjustuse või defekti korral ei tohi te seda ise remontida. Saate seda parandada poes, kust selle ostsite.
- Seadet ei tohi kasutada isikud (sh lapsed), kellel on füüsilised, meelegaorgaanilised või vaimsed puuded isikud või kellel puuduvad piisavad kogemused ja teadmised, et seadet ohutult kasutada. Neile tuleb selgitada, kuidas seadet kasutada, ning kasutamine peab toimuma nende ohutuse eest vastutava isiku järelevalve all. Lapsi tuleb alati jälgida, et nad ei saaks seadmega mängida.

**TÄHELEPANU!** Selle juhendi sisu võib eelneva etteteatamiseta muuta – printimise piirangute tõttu võivad kuvatud sümbolid ekraanist veidi erineda – käesoleva juhendi sisu ei tohi ilma tootjapoolse loata reprodutseerida.



Ärge visake ära koos olmejäätmetega. Kasutage spetsiaalseid sorteeritud jäätmete kogumispunkte. Teavet kogumispunktide kohta saate kohalikul omavalitsuselt. Elektroonikaseadmete prügimäele viskamisel võivad ohtlikud ained pääseda põhjavette ja seejärel toiduahelasse ning mõjutada nii inimeste tervist.

Käesolevaga deklareerib EMOS spol. s r. o. et käesolev raadioseadme tüüp P56211 vastab direktiivi 2014/53/EL nõuetele. ELi vastavusdeklaratsiooni täielik tekst on kättesaadav järgmisel internetiaadressil: <http://www.emos.eu/download>.

## BG | Безжичен термостат

Безжичният термостат P56211 е проектиран за управление на отоплителни системи и климатици.

### Важно

Преди първоначалната употреба прочетете внимателно ръководството с инструкции за термостата, както и ръководството за котела или климатика. Изключете захранващото напрежение, преди да пристъпите към монтиране на термостата!

Монтажът трябва да се извърши от правоспособно лице!

По време на монтажа следвайте приложимите стандарти.

### Технически спецификации:

Превключван товар: макс. 230 V AC; 16 A при резистивен товар, 4 A при индуктивен товар



Измерване на температурата: 0 °C до 40 °C с разделителна способност 0,1 °C; точност ±1 °C при 20 °C

Температурна настройка: От 5 °C до 35 °C със стъпка от 0,5 °C

Настройване на температурния диференциал: от 0,2 °C до 2 °C със стъпка от 0,1 °C

Работна температура: от 0 °C до 40 °C

Взаимосвързаност на уреда: чрез радиосигнал с честота 868 MHz, 25 mW макс. ефективна излъчвана мощност

Обхват на връзката: до 100 m на открито

WiFi честота: 2,4 GHz, макс. 25 mW ефективна излъчвана мощност.

Захранване:

Управляващ модул (предавател): 5 V/1,5 A

Превключващ модул (приемник): 230 V AC/50 Hz

Комплектът включва: USB адаптер 5 V/1,5 A, micro USB кабел 1,5 m

Размери:

Управляващ модул: 40 × 138 × 96 mm

Превключващ модул: 37 × 86 × 86 mm

### **Описание на термостата (трансмисер) – Икони и бутони (вижте фиг. 1)**

- 1 – номер на ден
- 2 – час
- 3 – Приемане на WiFi сигнала
- 3.1 – безжична комуникация с приемника
- 4 – режим на охлаждане ❄️/отопление 🔥
- 5 – задаване на температура
- 6 – заключване на менюто
- 7 – режим „ваканция“
- 8 – временна промяна на температурата
- 9 – режим HOLD (ЗАДЪРЖАНЕ)
- 10 – текуща стайна температура
- 11 – настройване на програма
- 12 – настройки за данни и час
- 13 – избор на функция, потвърждение
- 14 – временна промяна на температурата; настройки за придвижване в менюто
- 15 – връщане към главното меню

### **Стойка на термостата (вж. фиг. 2)**

- 1 – micro USB гнездо за свързване на захранващия кабел
- 2 – премахване на термостата от стойката (започнете първо с дъното на термостата)

### **Описание на приемника (превключващ модул) (вж. фиг. 3)**

- 1 – главен превключвател
  - позиция – изкл.
  - ┆ позиция – вкл.
- 2 – Бутон M/A (червен светодиод)
- 3 – Бутон MANUAL (зелен светодиод)

## Процедура за сваляне на предната част на превключващия модул (вж. фиг. 4)

- 2, 3 – с помощта на отвертка натиснете надолу и задръжте вътрешния фиксатор, свалете предния капак.
- 4, 5 – свържете проводниците към означените клеми в съответствие със схемата на свързване и щракнете капака обратно на мястото му.

## Мобилно приложение

Термостатът може да се управлява с мобилно приложение за iOS или Android.

Изтеглете приложението EMOS GoSmart  за вашето устройство.

QR код за изтегляне на приложението за Android



QR код за изтегляне на приложението за iOS



## Описание на регистрацията и влизането в приложението (вж. фиг. 5)

За да използвате мобилното приложение, първо трябва да се регистрирате, като натиснете бутона **Регистрация**.

Въведете вашата държава и имейл адрес, отметнете вашето съгласие с лицензионното споразумение за крайни потребители и докоснете **Получаване на код за потвърждение**.

Въведете кода за потвърждение, изпратен на вашия имейл.

След това задайте паролата за вашия акаунт и докоснете **Готово**.

Изберете дали искате да активирате Анализ на данни/Персонализиране и докоснете **Отидете в приложението**.

## Свързване на термостата към Wi-Fi мрежа за управление чрез мобилното приложение (вж. фиг. 6)

Натиснете продължително бутона  за около 5 секунди.

След това натиснете и задръжте бутона  за 3 секунди.

E2 ще се появи на екрана и иконата  ще мига.

Докоснете **Добавяне на устройство** в приложението и активирайте достъп до местоположение.

Изберете добавяне ръчно и изберете **Малки домашни уреди – Термостат (Wi-Fi)** или **Други – Други (Wi-Fi)**.

Изберете 2,4 GHz Wi-Fi мрежа, въведете паролата и натиснете **Напред**.

Поставете отметка **Потвърдете, че индикаторът мига бързо** и докоснете **Напред**.

Избраният термостат трябва да се появи в приложението в рамките на 2 минути. Докоснете **зелената стрелка** вдясно; термостатът ще бъде добавен в приложението.

След това докоснете иконата на термостата в приложението, за да отворите главното меню за управление.

*Забележка:*





*Ако термостатът не успее да се сдвои, повторете процеса.*

*5 GHz Wi-Fi мрежи не се поддържат.*

*Термостатът може да се управлява чрез приложението само от 1 потребител наведнъж. Ако друг потребител иска да контролира термостата, предишният потребител трябва да излезе.*

### **Описание на главното меню на мобилното приложение (вж. Фиг. 7)**

Докоснете иконата на термостата в приложението, за да отворите главното меню за управление.

- 1. Състояние на термостата (ВКЛ./ИЗКЛ.)** – Режим против замръзване, температурата е фиксирана на 5 °C
- 2. Настройка на работен режим** (подробна информация в главата РАБОТНИ РЕЖИМИ на това ръководство)
  - Автоматично 
  - Ръчен – вижте режим ЗАДЪРЖАНЕ 
  - Временен – вижте Режим на временна промяна 
  - Boost – вижте Времеви режим на временна промяна 
  - Ваканция – вижте режим Ваканция 

### **3. График (вж. фиг. 8)**

- 1 – добавете период от време
- 2 – изтриване на период от време
- 3 – показване на деня
  - 7 дни (Пон. → Нед.)
  - 5+2 дни (Пон. → Пет. + Съб. → Нед.)
  - 24-часов режим

Всеки ден може да бъде разделен на максимум 6 периода.

Когато сте в 7-дневен режим, можете да копирате температурните настройки от един ден в други дни (вижте фиг. 9).

*Пример:*



*Задръжте иконата на четвъртък; ще се отвори меню за други дни. Маркирайте ги оранжево, като ги докоснете и потвърдете.*

*Графикът за четвъртък ще се копира за понеделник, вторник и сряда.*

### **4. Настройки (вж. Фиг. 10)**

- 1 – нулиране на термостата към фабрични настройки
- 2 – заключване на бутоните
- 3 – корекция на температурата на околната среда (-3 °C до +3 °C на стъпки от 0,5 °C)
- 4 – режим на система за отопление/охлаждане
- 5 – календарен режим (7 дни, 5+2, 24 часа)

## 5. Икона за режим на термостат

отопление   
охлаждане   
изкл.

## 6. Икона за работен режим

## 7. Регулирайте температурата

## 8. Текуща стайна температура

## 9. Текущо зададена температура



## 10. Регулирайте температурата

## 11. Мрежова информация за устройството, промяна на името в приложението, информация за местоположение, добавяне на икона към началния екран и други подобни настройки

### Изтриване на термостата от приложението (вж. фиг. 11)

Задръжте иконата на термостата, отметнете термостата и докоснете иконата на кофата за боклук, за да изтриете термостата.

### Преглед на потребител/Промяна на парола/Актуализиране на приложението

Докоснете иконата  в долния десен ъгъл и след това иконата  в горния десен ъгъл.

Това ще отвори ново меню с настройки.

## МОНТИРАНЕ

### Внимание:

Преди да пристъпите към подмяната на термостата, изключете захранването на отоплителната система в дома ви. Това ще предотврати евентуални наранявания, причинени от електрически ток.

### Монтиране на термостата (вж. фиг. 2)

Поставете термостата в стойката, включена в пакета.

Свържете USB захранването (включено в комплекта) със свързан micro USB кабел към 230 V електрическа мрежа.

Вкарайте micro USB кабелът в долната част на стойката.

### Поставяне на термостата

Монтирането на термостата (модула на предавателя) значително повлиява на неговото функциониране.

Изберете място, където членовете на семейството прекарват основната част от времето си, за предпочитане близо до вътрешна стена, без директно осветяване от слънчева светлина и където въздухът циркулира свободно.

Не монтирайте термостата в близост до източници на топлина (напр. телевизори, радиатори и хладилници) или близо до врата. Нарушаването на тези предписания води до неправилно регулиране на температурата в помещението.

## Електрическа схема на свързване на превключващия модул

### Схема на свързване на помпата/моторизирания клапан

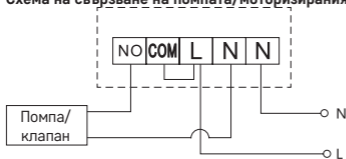

### Схема на свързване на подово отопление

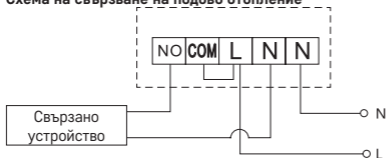

### Схема на свързване на котел

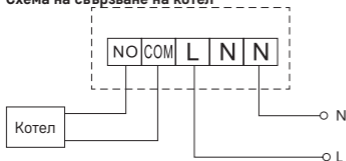

- Предварително монтираният съединител за проводници няма да бъде свързан.

### Схема на свързване на разширителен шибър/електрическо задвижване

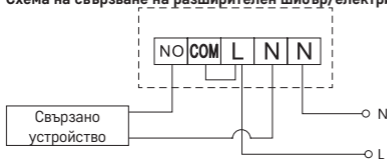



## ВЪВЕЖДАНЕ НА УСТРОЙСТВОТО В ЕКСПЛОАТАЦИЯ

### Сдвояване на управляващия и превключващия модул

Преди първоначалната употреба и двата модула на термостата трябва да бъдат сдвоени.

Сдвояването позволява предаване на информация между блока за управление и превключващия модул.

Настройката се извършва чрез автоматизирано вдвояване (самообучаване).

1. Поставете внимателно термостата върху стойката.  
Свържете USB захранването с micro USB кабела към 230 V електрическа мрежа, и вкарайте кабела в стойката.
2. След като свържете правилно превключващия модул към захранването, завъртете главния превключвател в положение I и натиснете и задръжте (за най-малко 10 секунди) бутона M/A; зелен светодиод ще започне да мига върху бутона РЪЧЕН РЕЖИМ.
3. Задръжте бутоните  и  на термостата (предавателя) за около 5 секунди; иконата  ще започне да мига.

Двата модула ще се вдвоят в рамките на 1 минута и зеленият светодиод на превключващия модул ще спре да мига.

Ако желаете да промените кода за вдвояване на двата модула или термостатът не работи правилно, повторете цялата процедура по вдвояване от стъпка 1 – новият код за вдвояване ще се изпише автоматично.

### **Проверка на безжичната връзка между модулите**

1. Използвайте бутон  на термостата или използвайте приложението, за да зададете температура с няколко градуса по-висока от текущата стайна температура.
2. Червеният светодиод на превключващия модул светва.
3. Ако светодиодът не светне, преместете управляващия модул по-близо до превключващия модул.

Максималният обхват на връзката между управляващия и превключващия модул е 100 m на открито.

Обхватът на закрито може да намалее, тъй като сигналът трябва да преминава през стени и други препятствия.

### **Главен превключвател**

За да включите превключващия модул, задайте главния превключвател в положение I.

Ако системата за отопление не се използва за продължителен период от време, препоръчително е да изключите превключващия модул (като установите превключвателя в положение O).

### **Светодиодни индикатори**

#### **Автоматизиран режим**

В автоматизиран режим червен светодиод ще светне, когато термостатът включи изходното реле.

#### **Ръчен режим**

Натиснете бутона MANUAL; зелен светодиод ще светне.



Приемникът ще премине в ръчен режим и няма да отговаря на команди от термостата.

За да включите изходното реле (включите свързаното устройство), натиснете бутона M/A; върху него ще светне червен светодиод.

За излизане от ръчния режим натиснете отново бутона MANUAL; зеленият светодиод угасва.

## Настройване на часовника и календара

Натиснете бутон ; стойностите ще започнат да мигат.

Използвайте бутоните   за настройка на следните параметри (задържането на бутона ускорява промяната на стойността):

Ден – Месец – Година – Час – Минута.

Потвърдете зададената стойност с натискане на  .

За да прекратите настройката, натиснете бутона  или изчакайте 30 секунди.

След като настройването е завършено, ще се покаже текущият номер на деня:

1 – Понеделник

2 – Вторник

3 – Сряда

4 – Четвъртък

5 – Петък



6 – Събота

7 – Неделя

## РАБОТНИ РЕЖИМИ

### Режим „Ваканция“



Задава постоянна температура за продължителен период от време.

Задръжте (5 секунди) бутона  ; стойността на времето ще започне да премигва.

Освободете бутона   и го натиснете отново за 5 секунди.



Ще се появи иконата  и броят на дните ще започне да мига.

Неколкократно натиснете бутон  , за да зададете броя дни (от 1 до 99).

Потвърдете зададената дневна стойност с натискане на  ; стойността на температурата ще започне да мига.

Неколкократно натиснете бутона  , за да зададете температурата.



Потвърдете с натискане на  ; иконата  ще се появи.

Ако искате да се върнете и да промените температурата за ваканционен режим, натиснете неколкократно бутона  .

Можете да отмените ваканционния режим, като натиснете   или .

### Режим на временна промяна

Краткосрочна ръчна промяна на температурата.













Докато сте в автоматичен режим, използвайте бутоните  , за да промените настройката на температурата; стойността ще бъде запазена автоматично.

Иконата  ще се появи.

Този режим ще бъде автоматично отменен от първата програмирана промяна на температурата (оставащото време до промяната + часовникът ще се редуват в горния ляв ъгъл) или може да бъде отменен ръчно чрез натискане на .

### Режим OFF (ИЗКЛ.)

Режим против замръзване, температура фиксирана на 5 °C.

Докато сте в автоматичен режим, натиснете бутона               

Докато сте в автоматичен режим, задържете бутона **▶▶|**; настройката за време ще започне да мига в горния ляв ъгъл.

Използвайте бутоните **^ v**, за да зададете продължителността на промяната на температурата, от 1 до 9 часа, със стъпка на промяна от 1 час.

Потвърдете с натискане на **⏏**. След това задайте желаната температура с помощта на бутоните **^ v**.

Оставащото зададено време + часовникът ще се редуват в горния ляв ъгъл; можете да отмените режима преждевременно, като натиснете **⏏**.

### **Режим HOLD (ЗАДЪРЖАНЕ)**

Постоянна ръчна промяна на температурата.

Докато сте в автоматичен режим, натиснете бутона **▶▶|**; ЗАДЪРЖАНЕ ще се появи долу вдясно.

Задайте желаната температура с помощта на бутоните **^ v**; стойността ще бъде запазена автоматично.

Зададената температура ще се поддържа, докато режимът HOLD (ЗАДЪРЖАНЕ) не бъде отменен.

Всяка промяна на програмираната температура няма да се извърши.

За да отмените режим ЗАДЪРЖАНЕ, натиснете **⏏**.

### **Режим за настройка на програма за отопляване**

Задава температура през целия ден (6 температурни промени през деня).

Натиснете бутона PRG. Номерът на деня ще започне да мига (1–7 = понеделник до неделя).

Натиснете **^ v** неколкократно, за да изберете дните по избор.

Програма „Различна за всеки ден“ – броят избрани дни мига

Програма „От понеделник до петък“ – **1 2 3 4 5** мига

Програма „От събота до неделя“ – **6 7** мига

Програма „Цяла седмица“ – **1 2 3 4 5 6 7** мига

Изберете желаната програма и потвърдете с **▶▶|**.

Времето на първата промяна на температурата ще започне да мига; можете да настроите времевите стойност чрез неколкократно натискане на **^ v** (10-минутни стъпки), и след това да потвърдите с **▶▶|**.

Стойността на температурата ще започне да мига; настройте с неколкократно натискане на бутона **^ v**.

P1 ще се появи под зададената температура, което показва първата промяна на температурата за деня.

Потвърдете с натискане на **▶▶|**. Продължете, като зададете началото на втората промяна на температурата (P2 ще се появи под температурата).

Настройте времето и температурата, като следвате същите стъпки както при настройката на първата промяна на температурата.

Продължете процеса, докато всичките 6 температурни промени (P1 до P6) бъдат зададени.



Фабрично зададените времена и температури са следните:

#### От понеделник до петък

Промяна на температурата	Време	Температура
P1	6:30	20 °C
P2	8:30	16 °C
P3	12:00	16 °C
P4	14:00	16 °C
P5	16:30	21 °C
P6	22:30	7 °C

#### Събота до неделя



Промяна на температурата	Време	Температура
P1	7:30	20 °C
P2	9:30	20 °C
P3	11:30	20 °C
P4	13:30	20 °C
P5	16:30	20 °C
P6	22:30	15 °C

#### Осветление на екрана

Натискането на който и да е бутон ще освети екрана за 15 секунди.

#### Други технически настройки

Натиснете продължително бутона  за около 5 секунди.

Неколкократното натискане на бутона  избира от функциите по-долу, стойностите се регулират с помощта на бутоните  .

#### Свързване на термостата с WiFi (COFI)

Натиснете продължително бутона  за около 5 секунди.

След това натиснете и задръжте бутона  за 3 секунди.

E2 ще се появи на екрана и иконата  ще мига.



Завършете сдвояването на термостата в мобилното приложение.

Вижте инструкциите за **Свързване на термостата към WiFi мрежа за управление чрез мобилното приложение.**

#### Превключване на режим отопление/охлаждане

Натиснете продължително бутона  за около 5 секунди.

Натиснете бутон  веднъж.



Използвайте бутоните  , за да превключите на режим отопление (HEAT) или охлаждане (COOL).

Потвърдете с .

## Настройка на температурната разлика $\Delta T$ FF

Температурният диференциал (хистерезис) представлява разликата в температурата, необходима за включване и изключване на системата. Например, ако в режим на отопление зададената температура е 20 °C, а диференциалът е 0,2 °C, термостатът се включва, когато стайната температура спадне до 19,8 °C, и се изключва, когато температурата достигне 20,2 °C.

Натиснете продължително бутона  за около 5 секунди.



Натиснете бутона  2 пъти и използвайте бутоните  , за да зададете стойността на температурната разлика (0,2 °C до 2 °C на стъпки от 0,1 °C).

Потвърдете с .

## Калибриране на температурата на околната среда (CAL)

Температурният сензор в термостата е калибриран заводски, но може да се извърши допълнително калибриране, за да се оптимизира термостатът, например чрез сравняване на измерената стайна температура с термометър за справка.



Натиснете продължително бутона  за около 5 секунди.

Натиснете бутона  3 пъти и използвайте бутоните  , за да зададете стойността на калибриране (-3 °C до +3 °C на стъпки от 0,5 °C).

Потвърдете с .

## Синхронизация на времето (SYNC)

Натиснете продължително бутона  за около 5 секунди.

Натиснете бутона  4 пъти и използвайте бутоните  , за да зададете:

ВКЛ. – времето автоматично ще се синхронизира с Wi-Fi мрежата;

ИЗКЛ. – времето няма да се синхронизира с Wi-Fi мрежата и ще се използва времето, което сте задали ръчно.

Потвърдете с .

## Версия на софтуера

Натиснете продължително бутона  за около 5 секунди.

Натиснете 5 пъти бутона ; ще се покаже версията на софтуера на термостата.

Върнете се с натискане на .

## Нулиране на термостата (rESE)

Натиснете продължително бутона  за около 5 секунди.

Натиснете 6 пъти бутона ; на екрана ще се покаже „rESE“.

Натиснете бутона PRG; -- -- ще се покаже на дисплея.

Натиснете отново бутон PRG; менюто на термостата ще се нулира и всички зададени стойности ще бъдат изтрети.

## Заклучване на бутоните

Натиснете продължително бутон PRG за около 3 секунди.

Всички бутони ще бъдат заключени, термостатът ще мига **LOC** в горния ляв ъгъл на екрана и ще се покаже иконата .

За да отмените заключването, задръжте отново бутона PRG за около 3 секунди;

**UNLO** ще започне да мига на екрана.

Настройка на заключването в мобилното приложение:

 – активирано заключване,  – деактивирано заключване

### **Внимание:**

*Ако активирате заключването в приложението, заключването може да бъде отменено и чрез бутона PRG на термостата.*

### **Обслужване и поддръжка**

Уредът е проектиран да работи безпроблемно в продължение на много години, ако се използва правилно. По-долу са дадени някои препоръки за правилна експлоатация:

- Прочетете внимателно ръководството, преди да използвате продукта.
- Не излагайте продукта на пряка слънчева светлина, прекалено ниска температура, твърде висока влажност и резки промени на температурата. Това би намалило точността на измерване.
- Не монтирайте уреда на места, където е възможно да има вибрации и удари – те може да го повредят.
- Не подлагайте уреда на въздействието на значителни механични сили, удари, прах, висока температура, дъжд или влажност – те могат да причинят неизправности, да съкратят живота на батериите, да повредят батериите, както и да деформират пластмасовите части.
- Не излагайте уреда на дъжд или висока влажност, капеща или пръскаща вода.
- Не поставяйте върху уреда източници на открити пламъци, например запалени свещи и др.
- Не поставяйте уреда на места с ограничена циркулация на въздуха.
- Не вкарвайте чужди тела във вентилационните отвори на уреда.
- Не правете нищо по вътрешните електрически вериги на уреда – възможно е да го повредите, при което гаранцията автоматично се прекратява. Уредът трябва да се ремонтира само от техник с нужната квалификация.
- Почиствайте уреда с мека, леко навлажнена кърпа. Не използвайте разтворители или почистващи препарати – те могат да издраскат пластмасовите части или да предизвикат корозия по електрическите вериги.
- Не потапяйте уреда във вода или друга течност.
- При повреда или дефект на уреда не правете опити да го ремонтирате. Предайте го за ремонт в търговския обект, откъдето е закупен.
- Това устройство не е предназначено за използване от лица (включително деца), чиито физически, сетивни или умствени способности, както и липсата на опит или познания, биха им попречили на безопасното му използване. Такива лица трябва да бъдат инструктирани как да използват устройството и да са под надзора на лице, отговарящо за тяхната безопасност. Децата трябва винаги да се наблюдават и да не се допуска да си играят с устройството.

**ВНИМАНИЕ:** Съдържанието на настоящото ръководство може да се променя без предизвестие. Поради ограничения при печата показаните тук символи могат малко да се различават от тези на екрана. Съдържанието на настоящото ръководство не може да се копира без разрешение от производителя.



Не изхвърляйте електрически уреди с несортираните домакински отпадъци; предавайте ги в пунктовете за събиране на сортирани отпадъци. Актуална информация относно пунктовете за събиране на сортирани отпадъци може да получите от компетентните местни органи. При изхвърляне на електрически уреди на сметищата е възможно в подпочвените води да попаднат опасни вещества, които след това да преминат в хранителната верига и да увредят здравето на хората.

C настоящото EMOS spol. s r. o. декларира, че този тип радиосъоръжение P56211 е в съответствие с Директива 2014/53/ЕС. Цялостният текст на ЕС декларацията за съответствие може да се намери на следния интернет адрес: <http://www.emos.eu/download>.

## FR | Thermostat sans fil

Le thermostat sans fil P56211 a été conçu pour gérer des systèmes de chauffage et de climatisation.

### **Avertissements importants**

Avant la première utilisation, lire attentivement la notice du thermostat, mais aussi celle de la chaudière ou de l'installation de climatisation.

Avant d'installer le thermostat, il est nécessaire de couper l'alimentation électrique!

Nous recommandons de confier l'installation à du personnel qualifié!

Lors de l'installation, il est nécessaire de respecter les normes prescrites.

### **Spécifications techniques:**

Charge commutée: max. 230 V AC; 16 A pour une charge résistive; 4 A pour une charge inductive

Mesure de la température: 0 °C à 40 °C avec une résolution de 0,1 °C; précision de  $\pm 1$  °C à 20 °C

Réglage de la température: 5 °C à 35 °C, par pas de 0,5 °C

Variation de la température réglée: 0,2 °C à 2 °C, par pas de 0,1 °C

Température de fonctionnement: 0 °C à 40 °C

Interconnexion des unités: au moyen d'un signal radio de 868 MHz, 25 mW e.r.p. max.

Portée de l'unité de transmission: jusqu'à 100 m à l'air libre

Fréquence WiFi: 2,4 GHz, 25 mW e.i.r.p. max.

Alimentation:

Unité de commande (émetteur): 5 V/1,5 A

Unité de commutation (récepteur): 230 V AC/50 Hz

Inclus: Adaptateur USB 5 V/1,5 A, câble micro USB de 1,5 m

Dimensions:

Unité de commande: 40 × 138 × 96 mm

Unité de commutation: 37 × 86 × 86 mm

### **Description du thermostat (émetteur): icônes et boutons (voir la Fig. 1)**

- 1 – numéro du jour
- 2 – heure
- 3 – réception du signal WiFi
- 3.1 – communication sans fil avec récepteur
- 4 – mode de climatisation ❄️/chauffage 🔥
- 5 – température réglée
- 6 – verrouillage du menu
- 7 – mode de vacances
- 8 – modification temporaire de réglage de la température
- 9 – mode HOLD
- 10 – température actuelle dans la pièce
- 11 – réglage du programme
- 12 – réglage de l'heure et de la date
- 13 – sélection de fonction, confirmation de la sélection
- 14 – modification temporaire de réglage de la température, navigation dans les paramètres
- 15 – retour au menu principal

### **Support pour thermostat (voir la Fig. 2)**

- 1 – entrée micro USB pour connecter le câble d'alimentation
- 2 – retirer le thermostat du support (commencer par la partie inférieure du thermostat)

### **Description du récepteur (unité de commutation) (voir la Fig. 3)**

- 1 – interrupteur principal  
position ○ = éteint  
position | = allumé
- 2 – bouton M/A (LED rouge)
- 3 – bouton MANUAL (LED vert)

### **Procédure de retrait de la partie avant de l'unité de commutation (voir la Fig. 4)**

- 2, 3 – Appuyer sur le verrou intérieur et le maintenir à l'aide d'un tournevis, puis retirer le couvercle avant.
- 4,5 – Brancher les fils aux bornes repérées conformément au schéma de câblage, et remettre le couvercle en place.

### **Application mobile**

Le thermostat peut être commandé à l'aide de l'application mobile pour iOS ou Android.

Télécharger l'application « EMOS GoSmart »  pour votre appareil.

Code QR afin de télécharger l'application pour Android



Code QR afin de télécharger l'application pour iOS



### Description de l'enregistrement et de la connexion à l'application (voir la Fig. 5)

Pour utiliser l'application mobile, il est nécessaire d'abord de s'inscrire en cliquant sur la touche **S'enregistrer**.

Entrer votre pays et votre adresse e-mail, cocher la case de l'acceptation des conditions d'utilisation et cliquer sur **Obtenir le code de vérification**.

Saisir le code de vérification qui vous a été envoyé à l'adresse e-mail.

Définir ensuite le mot de passe de votre compte, puis cliquer sur **Terminé**.

Selon votre choix, sélectionner Analyse des données/Personnalisation et cliquer sur **Accéder à l'application**.

### Connexion du thermostat à un réseau WiFi pour le contrôle via l'application mobile (voir la Fig. 6)

Appuyer sur le bouton  pendant 5 secondes.

Puis, appuyer sur le bouton  pendant 3 secondes.

L'écran affiche E2 et l'icône  se met à clignoter.

Dans l'application, cliquer sur **Ajouter un appareil**, puis permettre l'accès à la localisation.

Sélectionner la recherche manuelle d'appareil **Petits appareils électroménagers: Thermostat (WiFi)** ou **Autres: Autres (WiFi)**.

Sélectionner un réseau Wifi de 2,4 GHz, saisir le mot de passe et cliquer sur **Suivant**.

Cocher **Confirmez que l'icône clignote rapidement** et cliquer sur **Suivant**.

Dans les 2 minutes, le thermostat sélectionné apparaît dans l'application.

Cliquer sur la **flèche verte** à droite pour ajouter le thermostat à l'application.

Puis, cliquer sur l'icône du thermostat dans l'application pour afficher le menu de commande principal.

*Commentaire:*

*Si le thermostat ne parvient pas à s'apparier, répéter la procédure.*

*Le réseau WiFi de 5 GHz n'est pas pris en charge.*

*Le thermostat peut être contrôlé via l'application par un maximum de 1 utilisateur.*

*Si un autre utilisateur souhaite contrôler le thermostat, l'utilisateur précédent doit se déconnecter de l'application.*

### Description du menu principal de l'application mobile (voir la Fig. 7)

Cliquer sur l'icône du thermostat dans l'application pour afficher le menu de commande principal.

1. **État du thermostat** (ON = allumé/OFF = éteint) – Mode anti gel, température réglée de façon permanente à 5 °C

## 2. Réglage du mode thermique (pour plus de détail voir MODES THERMIQUES)

Automatique 

Manuel: voir le mode HOLD 

Temporaire: voir le mode Changement temporaire 

Boost: voir le mode Changement horaire temporaire 

Vacances: voir le mode de Vacances 

## 3. Planning (voir la Fig. 8)

1 – ajout de période

2 – suppression de période

3 – affichage des jours

(7 days) 7 jours (Lun → Dim)

(5+2 days) 5+2 (Lun → Ven + Sam → Dim)

(24 hour) 24 heures

Chaque jour peut être divisé en un maximum de 6 périodes.

En mode 7 jours, il est possible de copier les réglages de température d'un jour à plusieurs jours (voir la Fig. 9).

Exemple:

*Cliquer longuement sur l'icône du jeudi pour afficher le menu des autres jours, les souligner en orange en cliquant dessus et confirmer.*

*Le programme thermique du jeudi est copié dans lundi, mardi et mercredi.*

## 4. Réglage (voir la Fig. 10)

1 – réinitialiser les paramètres par défaut du thermostat

2 – verrouillage des boutons

3 – correction de la température ambiante (-3 °C à +3 °C par pas de 0,5 °C)

4 – mode de chauffage/climatisation

5 – mode de calendrier (7 jours, 5+2, 24 h)

## 5. Icône du mode de thermostat

chauffage 

climatisation 

éteint

## 6. Icône du mode thermique

7. Réglage de la température

8. Température actuelle dans la pièce

9. Température réglée



10. Réglage de la température

11. Informations sur le réseau concernant l'appareil, modification du nom dans l'application, les informations sur la localisation, ajout de l'icône sur le bureau et d'autres paramètres détaillés

## Suppression du thermostat de l'application (voir la Fig. 11)

Cliquer longuement sur l'icône du thermostat, cocher, puis cliquer sur l'icône de la poubelle pour effacer le thermostat.

## Résumé d'utilisateur/modification du mot de passe/mise à jour de l'application

Cliquer sur l'icône  en bas à droite, puis sur l'icône  en haut à droite. Le menu des options d'un autre réglage s'affiche.

## INSTALLATION

### Avertissement:

Avant de remplacer le thermostat, débrancher le système de chauffage de son alimentation électrique principale. Vous réduirez ainsi les risques d'accidents dus à un choc électrique.

### Installation du thermostat (voir la Fig. 2)

Placer le thermostat dans le support fourni.

Connecter la source USB (fournie) à l'aide du câble micro USB connecté au réseau de 230 V.

Brancher le câble micro USB au bas du support.

### Emplacement du thermostat

L'endroit où le thermostat (unité de transmission) est installé a un impact majeur sur son fonctionnement.

Choisir un endroit où les membres de la famille séjournent le plus souvent, de préférence sur un mur intérieur où l'air circule librement et où la prise ne sera pas exposée à la lumière directe du soleil.

Le thermostat ne peut pas être installé à proximité de sources de chaleur (téléviseurs, radiateurs, réfrigérateurs) ou à proximité d'une porte. Si ces recommandations ne sont pas respectées, le thermostat ne pourra pas maintenir correctement la température dans la pièce.

### Schéma de raccordement de l'unité de commutation

#### Schéma de raccordement pompe/vanne motorisée

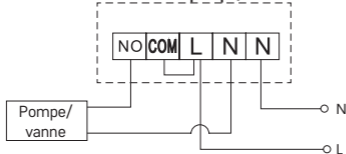

#### Schéma de raccordement pour le chauffage au sol

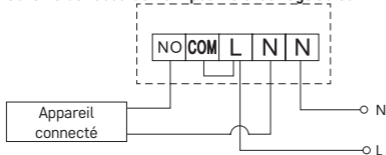



### Schéma de raccordement de la chaudière

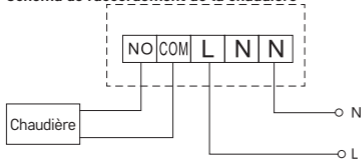

- La connexion filaire pré-installée ne sera pas connectée.

### Schéma de raccordement de la vanne d'expansion/de l'entraînement électrique

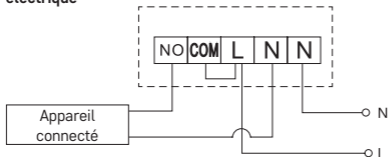



## MISE EN SERVICE

### Appareillage de l'unité de commande avec l'unité de commutation

Les deux unités de thermostat doivent être appairées avant la première utilisation. L'appairage permet de transférer des informations entre l'unité de commande et l'unité de commutation.

Le réglage se fait via l'appairage automatique (self-learning).

1. Placer le thermostat dans le support avec précaution.  
Connecter la source USB à l'aide du câble micro USB connecté au réseau de 230 V, puis brancher le câble au support.
2. Connecter correctement l'unité de commutation à la source de tension, mettre l'interrupteur principal en position I et maintenir le bouton M/A enfoncé (10 secondes minimum); le voyant LED vert qui se trouve sur le bouton MANUAL se met à clignoter.
3. Sur le thermostat (émetteur) appuyer simultanément sur les boutons  et  pendant environ 5 secondes, l'icône  se met à clignoter.

Au bout d'1 minute, les deux unités sont appairées, la diode verte de l'unité de commutation cesse de clignoter.

Si vous souhaitez modifier le code d'appairage des deux unités ou si le thermostat ne fonctionne pas correctement, répéter la procédure de couplage complète à partir de l'étape 1; le code d'appairage sera automatiquement écrasé.

### Test de la communication sans fil entre les unités

1. Depuis l'application ou depuis le thermostat à l'aide du bouton , sélectionner une valeur de température supérieure de plusieurs degrés à la température ambiante actuelle.
2. La LED rouge de l'unité de commutation s'allume.

3. Si la LED ne s'allume pas, rapprocher l'unité de commande de l'unité de commutation.

La plage entre l'unité de commande et l'unité de commutation est de 100 m maximum dans un espace ouvert.

Dans les zones intérieures, la portée peut être réduite en raison du blocage du signal par les murs et d'autres obstacles.

### **Interrupteur principal**

Pour mettre l'unité de commutation en marche, passer l'interrupteur en position I. Si le système de chauffage n'est pas utilisé pendant une longue période, il est recommandé d'éteindre l'unité de commutation (interrupteur principal en position O).

### **Voyants LED (diodes)**

#### **Mode automatique**

En mode automatique, la LED rouge s'allume lorsque le relais de sortie est activé par le thermostat.

#### **Mode manuel**

Appuyer sur le bouton MANUEL, la LED verte s'allume.



Le récepteur est en mode manuel et ne répond pas aux commandes du thermostat.

Pour activer le relais de sortie (mise en service de l'appareil connecté), appuyer sur le bouton M/A, la diode rouge qui se trouve sur ce bouton s'allume.

Pour désactiver le mode manuel, appuyer de nouveau sur le bouton MANUEL, la LED verte s'éteint.

### **Réglage de l'heure et du calendrier**

Appuyer sur le bouton , les paramètres se mettent à clignoter.

Au moyen des boutons  , paramétrer successivement les valeurs suivantes (naviguer plus rapidement en maintenant les boutons enfoncés):

Jour – Mois – Année – Heure – Minute.

Confirmer la valeur réglée en appuyant sur le bouton .

Pour quitter le réglage, appuyer sur le bouton  ou attendre 30 secondes.

Lorsque le réglage est terminé, le numéro du jour en cours s'affiche:

1 – lundi

2 – mardi

3 – mercredi

4 – jeudi

5 – vendredi

6 – samedi

7 – dimanche

### **MODES THERMIQUES**



#### **Mode de vacances**

Régler une température constante sur une période plus longue.



Appuyer sur le bouton  pendant 5 secondes, la valeur du temps se met à clignoter.



Relâcher le bouton  et réappuyer pendant 5 secondes.



L'icône  s'affiche et le nombre de jours de met à clignoter.



En appuyant de façon répétée sur les boutons  , définir le nombre de jours (il est possible de régler de 1 à 99 jours).

Confirmer le nombre de jours défini en appuyant sur le bouton , la valeur de température se met à clignoter.

En appuyant de façon répétée sur les boutons  , régler la température souhaitée.



Confirmer en appuyant sur le bouton , l'icône  s'affiche.

Pour modifier la température définie pour le mode de vacances, appuyer plusieurs fois sur le bouton  .

Pour annuler le mode de vacances, appuyer sur le bouton  ou .

### **Mode Changement provisoire**

Modification manuelle temporaire de la température.

Pour modifier le réglage de la température, appuyer de façon répétée sur le bouton   en mode Auto, les modifications s'enregistrent automatiquement.

L'icône  s'affiche.

Ce mode est automatiquement interrompu jusqu'au premier changement de température programmé (le temps restant jusqu'au changement et l'horloge clignotant dans le coin supérieur gauche) ou il est interrompu en appuyant sur le bouton .

### **Mode OFF**

Mode antigel, température de 5 °C réglée de façon permanente.



En mode Auto, appuyer 2× sur le bouton , la température de 5 °C s'affiche dans le coin supérieur droite.



Pour désactiver ce mode, appuyer sur le bouton .

### **Mode Changement horaire provisoire**

Changement de température manuel à court terme entre 1 et 9 heures.

En mode Auto, appuyer sur le bouton , le réglage de l'heure se met à clignoter dans le coin supérieur gauche.



En appuyant de façon répétée sur les boutons  , régler la durée de changement de température entre 1 et 9 heures par pas de 1 h.

Confirmer en appuyant sur le bouton . Puis, régler la température souhaitée à l'aide des boutons  .

Dans le coin supérieur gauche, le temps restant et l'horloge se mettent à clignoter ou le décompte peut être interrompu en appuyant sur le bouton .

### **Mode HOLD**

Changement de température manuel et permanent.

En mode Auto, appuyer sur le bouton , l'icône HOLD s'affiche en bas à droite. Régler la température souhaitée en appuyant sur le bouton , le changement s'enregistre automatiquement.

La température définie restera valide jusqu'à ce que vous annuliez le mode HOLD.

Les changements de température éventuels programmés ne seront pas effectués.

Pour désactiver la fonction HOLD, appuyer sur le bouton .

## Mode de réglage du programme de température

Réglage des températures au cours de la journée (6 changements de température dans une journée).

Appuyer sur le bouton PRG, le numéro du jour se met à clignoter (1 à 7 = lundi à dimanche).

Sélectionner les jours requis en appuyant de façon répétée sur les boutons  $\wedge$   $\vee$ .

Programme **Chaque jour séparément**: le numéro du jour sélectionné clignote

Programme **Du lundi au vendredi**: les numéros **1 2 3 4 5** clignotent

Programme **Du samedi au dimanche**: les numéros **6 7** clignotent

Programme **Toute la semaine**: les numéros **1 2 3 4 5 6 7** clignotent

Sélectionner le programme choisi et confirmer à l'aide du bouton  $\blacktriangleright$ .

La valeur de l'heure de début du premier changement de température clignote, appuyer plusieurs fois sur les boutons  $\wedge$   $\vee$ , régler l'heure (résolution de 10 minutes), puis confirmer à l'aide du bouton  $\blacktriangleright$ .

La valeur de la température se met à clignoter, puis pour effectuer le réglage, appuyer plusieurs fois sur les boutons  $\wedge$   $\vee$ .

P1, premier changement de température de la journée, s'affiche en dessous de la température réglée.

Confirmer en appuyant sur le bouton  $\blacktriangleright$ . Passer au réglage du démarrage du deuxième changement de température (P2 affiché sous la température).

Régler l'heure et la température de la même manière que pour le premier changement de température.

Cela permet de régler successivement les 6 changements de température dans le cadre d'une journée (P1 à P6).

Les temps et températures par défaut sont les suivants:

### Du lundi au vendredi

Changement de température	Heure	Température
P1	6h30	20 °C
P2	8h30	16 °C
P3	12h00	16 °C
P4	14h00	16 °C
P5	16h30	21 °C
P6	22h30	7 °C

### Samedi et dimanche

Changement de température	Heure	Température
P1	7h30	20 °C
P2	9h30	20 °C
P3	11h30	20 °C
P4	13h30	20 °C



Changement de température	Heure	Température
P5	16h30	20 °C
P6	22h30	15 °C

### Rétro-éclairage de l'écran

Appuyer sur n'importe quel bouton pour activer le rétro-éclairage de l'écran pendant 15 secondes.

### Autres paramètres techniques

Appuyer sur le bouton  pendant 5 secondes.

Pour sélectionner une fonction parmi d'autres, appuyer de façon répétée sur le bouton . Pour régler une valeur, appuyer de façon répétée sur le bouton .

### Connexion du thermostat au réseau WiFi (COFI)

Appuyer sur le bouton  pendant 5 secondes.

Puis, appuyer sur le bouton  pendant 3 secondes.

L'écran affiche E2 et l'icône  se met à clignoter.

Terminer l'appairage du thermostat dans l'application.

Voir les instructions **Connexion du thermostat à un réseau WiFi pour le contrôle via l'application mobile**.

### Paramétrer le mode de chauffage/climatisation

Appuyer sur le bouton  pendant 5 secondes.

Appuyer une fois sur le bouton .

Paramétrer le mode de chauffage (HEAT) ou de climatisation (COOL) en appuyant de façon répétée sur le bouton .

Confirmer à l'aide du bouton .

### Régler la variation de température *FF*

La variation (hystérèse) est la différence de température entre la température d'activation et de désactivation. Cela signifie que si, par exemple, vous paramétrez une température de 20 °C avec une variation de 0,2 °C dans le cadre du mode de chauffage, le thermostat commence à travailler dès que la température ambiante descend à 19,8 °C et il se coupe une fois que la température atteint 20,2 °C.

Appuyer sur le bouton  pendant 5 secondes.



Appuyer 2 fois sur le bouton  et en appuyant de façon répétée sur le bouton , régler la valeur souhaitée (0,2 °C à 2 °C, par pas de 0,1 °C).

Confirmer à l'aide du bouton .

### Correction de la température ambiante (CAL)

Le capteur de température du thermostat a déjà été étalonné en usine, mais pour l'optimisation, il est possible d'étalonner la température dans la pièce en fonction, par exemple, du thermomètre de référence.



Appuyer sur le bouton  pendant 5 secondes.

Appuyer 3 fois sur le bouton  et en appuyant de façon répétée sur le bouton , régler la valeur souhaitée (-3 °C à +3 °C, par pas de 0,5 °C).

Confirmer à l'aide du bouton .

## Synchronisation de l'heure (SYNC)

Appuyer sur le bouton  pendant 5 secondes.

Appuyer 4 fois sur le bouton  et en appuyant de façon répétée sur le bouton , régler:

ON = l'heure sera automatiquement synchronisée avec le réseau WiFi;

OFF = l'heure ne sera pas synchronisée avec le réseau WiFi, le réglage de l'heure se fera manuellement.

Confirmer à l'aide du bouton .

## Version du software

Appuyer sur le bouton  pendant 5 secondes.

Appuyer 5 fois sur le bouton , la version du software du thermostat s'affiche.

Appuyer sur le bouton  pour revenir en arrière.

## Réinitialiser le thermostat (rESE)

Appuyer sur le bouton  pendant 5 secondes.

Appuyer 6 fois sur le bouton , l'écran affiche rESE.

Appuyer sur le bouton PRG, l'écran affiche -- --.

Appuyer de nouveau sur le bouton PRG, le menu du thermostat se réinitialise et les valeurs paramétrées s'effacent.

## Verrouillage des boutons

Sur le thermostat, appuyer sur le bouton PRG pendant 3 secondes.

Tous les boutons sont verrouillés, le message **LOC** clignote une fois en haut à gauche sur l'écran du thermostat et l'icône  s'affiche.

Pour désactiver le verrouillage, appuyer sur le bouton PRG pendant 3 secondes, le message **UNLO** clignote une fois.

Réglage du verrouillage depuis l'application mobile:

 = activation du verrouillage,  = désactivation du verrouillage

## Avertissement:

Si vous activez le verrouillage depuis l'application mobile, il peut être annulé rétroactivement à l'aide du bouton PRG se trouvant sur le thermostat.

## Maintenance et entretien

S'il est utilisé correctement, cet appareil est conçu pour fonctionner durant de nombreuses années en toute fiabilité. Ci-dessous, vous trouverez quelques conseils pour le manipuler/l'utiliser correctement:

- Avant de commencer à utiliser cet appareil, lire attentivement la notice utilisateur.
- Ne pas exposer cet appareil aux rayons directs du soleil, à des températures extrêmement basses, à de l'humidité ou à de brusques variations de température. Cela réduirait la précision du suivi.
- Ne pas placer le produit à des endroits susceptibles d'être exposés à des vibrations et/ou à des secousses, cela pourrait en effet l'endommager.
- Ne pas exposer cet appareil à une pression excessive, à des coups, à la poussière, à des températures élevées ou à de l'humidité, ces éléments pourraient entraîner une défaillance du produit, réduire son autonomie énergétique, détériorer les piles ou provoquer une déformation des pièces en plastique.

- Ne pas exposer le produit aux intempéries ou à l'humidité, ni à des gouttes d'eau ou à un jet d'eau.
- Ne placer aucune source de flamme nue sur l'appareil, une bougie allumée par exemple.
- Ne pas placer cet appareil dans des endroits où la circulation d'air est insuffisante.
- Ne pas obstruer les orifices de ventilation de l'appareil.
- Ne pas intervenir sur les circuits électriques internes, vous pourriez les endommager et provoquer une annulation immédiate de la validité de la garantie. Cet appareil ne devrait être réparé que par un spécialiste qualifié.
- Pour le nettoyage, toujours utiliser un chiffon doux légèrement humide. Ne pas utiliser de dissolvant ou de produit de nettoyage, ces derniers pourraient en effet rayer les parties en plastiques et altérer les circuits électriques.
- Ne pas immerger cet appareil dans de l'eau ni dans d'autres liquides.
- En cas de dégradation ou de défaut de l'appareil, ne jamais essayer de le réparer vous-même. Pour toute réparation, remettre l'appareil au revendeur qui vous l'a vendu.
- Cet appareil n'est pas prévu pour être utilisé par des personnes (y compris les enfants) dont les capacités physiques, sensorielles ou mentales sont réduites, ou des personnes dénuées d'expérience ou de connaissance, sauf si elles ont pu bénéficier, par l'intermédiaire d'une personne responsable de leur sécurité, d'une surveillance ou d'instructions préalables concernant l'utilisation de l'appareil. Il convient de surveiller les enfants pour s'assurer qu'ils ne jouent pas avec l'appareil.

**AVERTISSEMENT:** Le contenu de la présente notice peut être modifié sans préavis. En raison des options d'impression limitées, les symboles affichés peuvent différer légèrement de ceux affichés à l'écran. Le contenu de la présente notice ne peut être reproduit sans l'approbation du fabricant.



Ne pas jeter avec les ordures ménagères. Utilisez des points de collecte spéciaux pour les déchets triés. Contactez les autorités locales pour obtenir des informations sur les points de collecte. Si les appareils électroniques sont mis en décharge, des substances dangereuses peuvent atteindre les eaux souterraines et, par la suite, la chaîne alimentaire, où elles peuvent affecter la santé humaine.

Par la présente, EMOS spol. s r. o. déclare que l'équipement radio de type P56211 est conforme à la directive 2014/53/UE. Le texte intégral de la déclaration de conformité de l'UE est disponible à l'adresse Internet suivante: <http://www.emos.eu/download>.

## IT | Termostato senza fili

Il termostato senza fili P56211 è progettato per il controllo degli impianti di riscaldamento e condizionamento.

### Avvertenze importanti

Prima del primo utilizzo leggere attentamente le istruzioni per l'uso sia del termostato, che della caldaia o dell'impianto di condizionamento.

Spegnere l'alimentazione prima di installare il termostato!  
Si consiglia di far eseguire l'installazione da una persona qualificata!  
Seguire le norme prescritte durante l'installazione.

### **Specifiche tecniche:**

Carico di commutazione: max. 230 V AC; 16 A per carico resistivo; 4 A per carico induttivo

Misurazione della temperatura: da 0 °C a 40 °C con risoluzione di 0,1 °C; precisione  $\pm 1$  °C a 20 °C

Impostazione della temperatura: da 5 °C a 35 °C con incrementi di 0,5 °C

Dispersione della temperatura impostata: da 0,2 °C a 2 °C con incrementi di 0,1 °C

Temperatura di esercizio: Da 0 °C a 40 °C

Collegamento delle unità: tramite segnale radio 868 MHz, 25 mW e.r.p. max.

Portata di trasmissione: fino a 100 m nello spazio libero

Frequenza Wi-Fi: 2,4 GHz, 25 mW e.i.r.p. max.

Alimentazione:

Unità di controllo (trasmettitore): 5 V/1,5 A

Unità di commutazione (ricevitore): 230 V AC / 50 Hz

La confezione include: Adattatore USB 5 V/1,5 A, cavo micro USB 1,5 m

Dimensioni:

Unità di controllo: 40 × 138 × 96 mm

Unità di commutazione: 37 × 86 × 86 mm

### **Descrizione del termostato (unità trasmittente) – icone e pulsanti (vedi Fig. 1)**

- 1 – numero del giorno
- 2 – ora
- 3 – ricezione del segnale Wi-Fi
- 3.1 – comunicazione wireless con l'unità ricevente
- 4 – modalità raffreddamento ❄️/riscaldamento 🔥
- 5 – temperatura impostata
- 6 – blocco menu
- 7 – modalità vacanza
- 8 – modifica temporanea della temperatura
- 9 – modalità HOLD
- 10 – temperatura ambiente attuale
- 11 – impostazioni del programma
- 12 – impostazioni di data e ora
- 13 – selezione della funzione, conferma della selezione
- 14 – modifica temporanea della temperatura; movimento nelle impostazioni
- 15 – ritorno al menu principale

### **Staffa del termostato (vedi Fig. 2)**

- 1 – ingresso micro USB per il collegamento del cavo di alimentazione
- 2 – rimozione del termostato dalla staffa (cominciare dalla parte inferiore del termostato)



### Descrizione del ricevitore (unità di commutazione) (vedi Fig. 3)

- 1 – interruttore principale  
posizione ○ – spento  
posizione | – acceso
- 2 – Pulsante M/A (LED rosso)
- 3 – Pulsante MANUALE (LED verde)

### Modalità di rimozione della parte anteriore dell'unità di commutazione (vedi Fig. 4)

- 2, 3 – Con un cacciavite premere e tenere premuto il blocco interno, rimuovere il coperchio anteriore.
- 4, 5 – Collegare i fili ai terminali contrassegnati secondo lo schema elettrico, chiudere il coperchio.

### Applicazione mobile

Il termostato può essere controllato utilizzando l'applicazione mobile per iOS o Android.

Scaricare l'applicazione "EMOS GoSmart"  per il proprio dispositivo.  
Codice QR per scaricare l'applicazione Android



Codice QR per scaricare l'applicazione iOS



### Descrizione della registrazione e dell'accesso all'applicazione (vedi Fig. 5)

Per utilizzare l'applicazione mobile, è necessario registrarsi facendo clic sul pulsante **Registrare**.

Inserire il paese e l'indirizzo email, spuntare il consenso alle condizioni contrattuali e fare clic su **Ottenere il codice di verifica**.

Inserire il codice di verifica inviato al suo indirizzo email.

Successivamente impostare la password di accesso all'account e fare clic su **Fatto**.

A propria discrezione spuntare le opzioni Analisi dati/Personalizzazione e fare clic su **Vai all'app**.

### Connessione del termostato alla rete Wi-Fi per il controllo tramite applicazione mobile (vedi Fig. 6)

Premere a lungo il pulsante  per circa 5 secondi.

Successivamente premere il pulsante  per 3 secondi.

Compare E2 e lampeggia l'icona 

Nell'app fare clic su **Aggiungere dispositivo**, consentire l'accesso alla posizione. Selezionare la ricerca manuale del dispositivo **Piccoli elettrodomestici – Termostato (Wi-Fi)** oppure **Altro – Altro (Wi-Fi)**.

Selezionare 2,4 GHz rete Wi-Fi, inserire la password e fare clic su **Avanti**. Spuntare **Confermare il lampeggio veloce della spia** e fare clic su **Avanti**.

Entro 2 minuti, il termostato selezionato viene visualizzato nell'app.

Fare clic sulla **freccia verde** sulla destra: il termostato sarà aggiunto all'app.

Successivamente, nell'applicazione fare clic sull'icona del termostato per visualizzare il menu principale di controllo.

*Nota:*





*Se l'abbinamento fallisce, ripetere l'intera procedura.*

*5 GHz rete Wi-Fi non è supportata.*

*Il termostato può essere controllato da un massimo di 1 utente contemporaneamente tramite l'applicazione. Se un altro utente vuole controllare il termostato, l'utente precedente deve uscire dall'applicazione.*

### **Descrizione del menu principale dell'applicazione mobile (vedi Fig. 7)**

Nell'applicazione fare clic sull'icona del termostato per visualizzare il menu principale di controllo.

- 1. Stato del termostato** (ON – Acceso/OFF – Spento) – Modalità antigelo,, temperatura impostata in modo permanente a 5 °C
- 2. Impostazione della modalità di temperatura** (per le informazioni dettagliate vedi MODALITÀ DI TEMPERATURA nel manuale)
  - Automatica 
  - Manuale – vedi la modalità HOLD 
  - Temporanea – vedi la modalità Modifica temporanea 
  - Boost – vedi la modalità Modifica oraria temporanea 
  - Vacanza – vedi la modalità Vacanza 

### **3. Programma (vedi Fig. 8)**

- 1 – aggiunta fascia oraria
- 2 – cancellazione fascia oraria
- 3 – visualizzazione giorni
  - (7 days) 7 giorni (Lun → Dom)
  - (5+2 days) 5+2 (Lun → Ven + Sab → Dom)
  - (24 hour) 24 ore

Ogni giorno può essere diviso in max. 6 fasce.

In modalità 7 giorni è possibile copiare l'impostazione della temperatura di un giorno in più giorni (vedi Fig. 9).

*Esempio:*



*Premere a lungo sull'icona di giovedì: viene visualizzata l'offerta di altri giorni. Contrassegnare con il colore arancione i giorni desiderati e confermare.*

*Il programma di temperatura del giovedì viene copiato in quello di lunedì, martedì e mercoledì.*

#### 4. Impostazione (vedi Fig. 10)

- 1 – reset delle impostazioni di fabbrica del termostato
- 2 – blocco tasti
- 3 – correzione della temperatura ambiente (da -3 °C a +3 °C con incrementi di 0,5 °C)
- 4 – modalità di sistema riscaldamento/raffreddamento
- 5 – modalità di calendario (7 giorni, 5+2, 24 h)

#### 5. Icona della modalità del termostato

- riscaldamento 
- raffreddamento 
- spento

#### 6. Icona della modalità di temperatura

#### 7. Impostazione della temperatura

#### 8. Temperatura ambiente attuale

#### 9. Temperatura impostata

#### 10. Impostazione della temperatura

#### 11. Informazioni di rete del dispositivo, modifica del nome nell'app, informazioni sulla posizione, aggiunta dell'icona alla schermata Home e altre impostazioni dettagliate

#### Cancelazione del termostato dall'app (vedi Fig. 11)

Premere a lungo sull'icona del termostato, mettere il segno di spunta e fare clic sull'icona del cestino: il termostato verrà cancellato.

#### Panoramica utente/modifica password/update applicazione

In basso a destra fare clic sull'icona  e successivamente sull'icona  in alto a destra.

Viene visualizzato il menu di altre impostazioni.

## INSTALLAZIONE

#### Avvertenza:

Prima di sostituire il termostato, scollegare l'impianto di riscaldamento dalla rete elettrica principale del proprio appartamento. Questo per prevenire possibili scosse elettriche.

#### Montaggio del termostato (vedi Fig. 2)

Posizionare il termostato sulla staffa in dotazione.

Collegare l'alimentatore USB (in dotazione) con il cavo micro USB allegato alla rete elettrica a 230 V.

Inserire il cavo micro USB nella parte inferiore della staffa.

#### Posizione del termostato

La posizione del termostato (dell'unità trasmittente) influisce in modo significativo sul suo funzionamento.

Scegliere un luogo dove i membri della famiglia soggiornano più spesso, preferibilmente su una parete interna, dove l'aria circoli liberamente e la luce diretta del sole non arrivi.

Non posizionare il termostato vicino a fonti di calore (televisioni, radiatori, frigoriferi) o vicino alle porte. In caso di mancato rispetto di questi consigli, il termostato non manterrà correttamente la temperatura ambiente.

### Schema elettrico dell'unità di commutazione

#### Schema di collegamento della pompa/valvola motorizzata

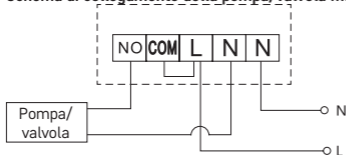

#### Schema di collegamento del riscaldamento a pavimento

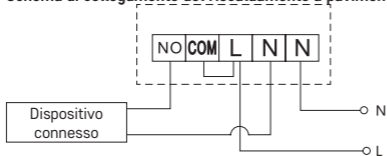

#### Schema di collegamento della caldaia

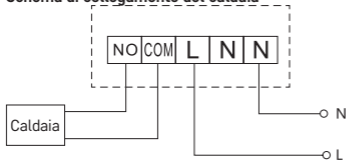

- L'accoppiatore a filo preinstallato non sarà collegato.

#### Schema elettrico della valvola di espansione/azionamento elettrico

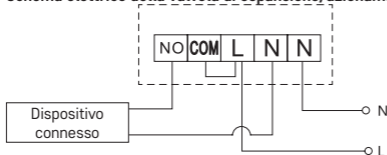



## MESSA IN FUNZIONE

### Abbinamento dell'unità di controllo all'unità di commutazione

Prima del primo utilizzo, è necessario abbinare le due unità del termostato. L'abbinamento consente il trasferimento di informazioni tra l'unità di controllo e quella di commutazione.

L'abbinamento automatico ("self-learning") serve per l'impostazione.

1. Posizionare con cautela il termostato sulla staffa.  
Collegare l'alimentatore USB con il cavo micro USB alla rete elettrica a 230 V, collegare il cavo alla staffa.
2. Collegare correttamente l'unità di commutazione alla sorgente di tensione, portare l'interruttore principale in posizione I e premere a lungo (per almeno 10 secondi) il pulsante M/A; il diodo verde sul pulsante MANUAL inizia a lampeggiare.
3. Sul termostato (trasmettitore) premere contemporaneamente a lungo i pulsanti  e  per circa 5 secondi, inizia a lampeggiare l'icona .

Entro 1 minuto entrambe le unità sono abbinata, il LED verde dell'unità di commutazione smette di lampeggiare.

Per modificare il codice di abbinamento di entrambe le unità oppure se il termostato non funziona correttamente, ripetere l'intera procedura di abbinamento dal punto 1 – il codice di abbinamento viene automaticamente sovrascritto.

### Test della comunicazione wireless tra le unità

1. Nell'app oppure con il pulsante  sul termostato impostare un valore di temperatura di qualche grado superiore alla temperatura ambiente attuale.
2. Il LED rosso dell'unità di commutazione si accende.
3. Se il LED non si accende, avvicinare l'unità di comando all'unità di commutazione.

La distanza tra l'unità di controllo e quella di commutazione è di massimo 100 m in spazio aperto.

In ambienti chiusi, la portata potrebbe ridursi a causa del blocco del segnale da parte di pareti e altri ostacoli.

### Interruttore principale

Per accendere l'unità di commutazione, portare l'interruttore in posizione I.

Se l'impianto di riscaldamento non viene utilizzato per un lungo periodo di tempo, si consiglia di spegnere l'unità di commutazione (portare l'interruttore principale in posizione O).

### Indicatori LED (diodi)

#### Modalità automatica

In modalità automatica, il LED rosso si illumina quando il relè di uscita viene acceso dal termostato.

#### Modalità manuale

Premere il pulsante MANUAL, il LED verde si accende.



Il ricevitore in modalità manuale e non reagisce ai comandi dal termostato.

Per commutare il relè di uscita (accensione del dispositivo collegato) premere il pulsante M/A, il diodo rosso sullo stesso si accende.

Per disattivare la modalità manuale, premere nuovamente il pulsante MANUAL, il LED verde si spegne.

### **Impostazioni dell'ora e del calendario**

Premere il pulsante , le impostazioni iniziano a lampeggiare.

Utilizzare i pulsanti   per impostare gradualmente i seguenti valori (tenere premuti i pulsanti per spostarsi più velocemente):

Giorno – Mese – Anno – Ore – Minuti.

Premere il pulsante  per confermare il valore impostato.

Per completare le impostazioni, premere il pulsante  oppure attendere 30 secondi.

Al termine dell'impostazione, comparirà il numero del giorno corrente:

1 – lunedì

2 – martedì

3 – mercoledì

4 – giovedì

5 – venerdì

6 – sabato

7 – domenica

### **MODALITÀ DI TEMPERATURA**

#### **Modalità vacanza**

Impostazione di una temperatura costante per un periodo di tempo più lungo.

Premere a lungo (5 secondi) il pulsante , il valore del tempo inizia a lampeggiare.

Rilasciare il pulsante  e premerlo di nuovo per 5 secondi.



Viene visualizzata l'icona , il numero di giorni inizia a lampeggiare.



Premere ripetutamente i pulsanti   per impostare il numero di giorni (da 1 a 99).

Confermare il numero di giorni impostato premendo il pulsante , il valore della temperatura inizia a lampeggiare.

Premere ripetutamente i pulsanti   per impostare la temperatura richiesta.



Confermare premendo il pulsante , compare l'icona .

Per modificare successivamente la temperatura impostata per la modalità vacanza, premere ripetutamente il pulsante  .

Per annullare la modalità vacanza, premere il pulsante  oppure .

#### **Modalità Modifica temporanea**

Modifica manuale della temperatura a breve termine.

In modalità Auto, premere ripetutamente i pulsanti   per modificare l'impostazione della temperatura; il salvataggio è automatico.

Compare l'icona .

Questa modalità si interrompe automaticamente alla prima variazione della temperatura programmata (in alto a sinistra lampeggia il tempo rimanente alla variazione + orologio) oppure può essere interrotta premendo il pulsante .

#### **Modalità OFF**

Modalità antigelo, temperatura impostata in modo permanente a 5 °C.

In modalità Auto, premere 2 volte il pulsante ►►, in alto a destra viene visualizzata la temperatura 5 °C.



Per annullare la modalità premere il pulsante .

### **Modalità Modifica oraria temporanea**

Modifica manuale della temperatura breve, tra 1 e 9 ore.

In modalità Auto, premere a lungo il pulsante ►►, in alto a sinistra inizia a lampeggiare l'impostazione dell'ora.



Premere ripetutamente i pulsanti   per impostare la durata della modifica della temperatura tra 1 e 9 ore, con risoluzione di 1 h.

Confermare premendo il pulsante . Con i pulsanti   impostare la temperatura richiesta.

In alto a sinistra lampeggia il tempo rimanente impostato + orologio; in alternativa, l'impostazione può annullata premendo il pulsante .

### **Modalità HOLD**

Modifica manuale permanente della temperatura.

In modalità Auto, premere il pulsante ►►, in basso a destra compare l'icona HOLD. Con i pulsanti   impostare il valore richiesto della temperatura; il salvataggio è automatico.

La temperatura impostata sarà sempre valida finché non annullerai la modalità HOLD.

Le eventuali variazioni programmate della temperatura non saranno effettuate. Per annullare la funzione HOLD premere il pulsante .

### **Modalità di impostazione del programma di temperatura**

Impostazione della temperatura nel corso della giornata (6 variazioni di temperatura in un giorno).

Premere il pulsante PRG, lampeggia il numero del giorno (1–7 = da lunedì a domenica).

Premendo ripetutamente i pulsanti   selezionare i giorni richiesti.



Programma **Ogni giorno separatamente** – lampeggia il numero del giorno selezionato



Programma **Da Lunedì a Venerdì** – lampeggia **1 2 3 4 5**

Programma **Da Sabato a Domenica** – lampeggia **6 7**

Programma **Tutta la settimana** – lampeggia **1 2 3 4 5 6 7**

Selezionare il programma richiesto e confermare con il pulsante ►►.

Lampeggia il valore dell'ora di inizio della prima variazione di temperatura, impostare l'ora premendo ripetutamente i pulsanti   (risoluzione 10 minuti) e confermare con il pulsante ►►.

Il valore della temperatura inizia a lampeggiare; impostare premendo ripetutamente i pulsanti  .

Sotto la temperatura impostata compare P1 = 1a variazione di temperatura nell'ambito della giornata.

Confermare premendo il pulsante ►►. Passare all'impostazione dell'inizio della seconda variazione di temperatura (sotto la temperatura compare P2).

Impostare l'ora e la temperatura come nella prima variazione della temperatura.

Impostare in questo modo tutte le 6 variazioni di temperatura durante il giorno (da P1 a P6).

I tempi e le temperature preimpostati in fabbrica sono i seguenti:

#### Da Lunedì a Venerdì

Variazione della temperatura	Ora	Temperatura
P1	6:30	20 °C
P2	8:30	16 °C
P3	12:00	16 °C
P4	14:00	16 °C
P5	16:30	21 °C
P6	22:30	7 °C

#### Da Sabato a Domenica

Variazione della temperatura	Ora	Temperatura
P1	7:30	20 °C
P2	9:30	20 °C
P3	11:30	20 °C
P4	13:30	20 °C
P5	16:30	20 °C
P6	22:30	15 °C

#### Retroilluminazione del display

Premendo un pulsante qualsiasi, il display si illumina per 15 secondi.

#### Altre impostazioni tecniche

Premere a lungo il pulsante  per circa 5 secondi.

Premere ripetutamente il pulsante  per selezionare una delle funzioni sotto riportate; i valori vengono impostati premendo ripetutamente i pulsanti  .

#### Collegamento del termostato al Wi-Fi (COFI)

Premere a lungo il pulsante  per circa 5 secondi.

Successivamente premere il pulsante  per 3 secondi.

Compare E2 e lampeggia l'icona .

Nell'applicazione mobile completare l'abbinamento del termostato.

Vedi le istruzioni **Collegamento del termostato a una rete Wi-Fi per il controllo tramite applicazione mobile**.

#### Impostazione della modalità riscaldamento/raffreddamento

Premere a lungo il pulsante  per circa 5 secondi.

Premere 1 volta il pulsante .

Premere ripetutamente il pulsante   per impostare la modalità di riscaldamento (HEAT) oppure raffreddamento (COOL).







Confermare con il pulsante .

### **Impostazione della dispersione della temperatura di FF**

La dispersione (isteresi) è la differenza termica tra le temperature di accensione e spegnimento. Ad esempio, se nel sistema di riscaldamento la temperatura viene impostata a 20 °C e la dispersione a 0,2 °C, il termostato entra in funzione quando la temperatura ambiente scende a 19,8 °C e si spegne quando la temperatura raggiunge i 20,2 °C.

Premere a lungo il pulsante  per circa 5 secondi.



Premere 2 volte il pulsante  e premendo ripetutamente i pulsanti  .

Confermare con il pulsante .

### **Correzione della temperatura ambiente (CAL)**

Il sensore di temperatura del termostato è già stato calibrato in fabbrica, ma per ottimizzarlo è possibile calibrare la temperatura ambiente in base a un termometro di riferimento.



Premere a lungo il pulsante  per circa 5 secondi.

Premere 3 volte il pulsante  e premendo ripetutamente i pulsanti  .

Confermare con il pulsante .

### **Sincronizzazione del tempo (SYNC)**

Premere a lungo il pulsante  per circa 5 secondi.

Premere 4 volte il pulsante  e premendo ripetutamente i pulsanti  .

ON – il tempo sarà sincronizzato con quello della rete Wi-Fi;  
OFF – il tempo non sarà sincronizzato con quello della rete Wi-Fi e rimane valido il tempo impostato manualmente.

Confermare con il pulsante .

### **Versione software**

Premere a lungo il pulsante  per circa 5 secondi.

Premere 5 volte il pulsante ; viene visualizzata la versione software del termostato.

Per ritornare premere il pulsante .

### **Reset del termostato (rESE)**

Premere a lungo il pulsante  per circa 5 secondi.

Premere 6 volte il pulsante , compare rESE.

Premere il pulsante PRG, compare -- --.

Premere nuovamente il pulsante PRG per resettare il menu del termostato e cancellare i valori impostati.



### **Blocco tasti**

Sul termostato premere il pulsante PRG per circa 3 secondi.

Tutti i pulsanti sono bloccati, in alto a sinistra del display del termostato compare brevemente **LOC** e si accende l'icona .

Per disattivare il blocco premere nuovamente il pulsante PRG per circa 3 secondi, compare brevemente **UNLO**.

Impostazione del blocco tasti nell'applicazione mobile:

 – attivazione del blocco,  – disattivazione del blocco

**Avvertenza:**

*Il blocco tasti attivato tramite l'applicazione mobile può essere disattivato anche mediante il pulsante PRG sul termostato.*

## Cura e manutenzione

Il prodotto è progettato per funzionare in modo affidabile per molti anni se utilizzato correttamente. Ecco alcuni suggerimenti per un uso corretto:

- Prima di iniziare ad usare il prodotto, leggere attentamente il manuale d'uso.
- Non esporre il prodotto a luce solare diretta, freddo estremo, umidità e sbalzi di temperatura. Ciò ridurrebbe la precisione di rilevamento.
- Non posizionare il prodotto in luoghi soggetti a vibrazioni o urti – potrebbero danneggiarlo.
- Non esporre il prodotto a pressioni eccessive, urti, polvere, temperature elevate o umidità – questi fattori possono causare malfunzionamenti del prodotto, ridurre la sua durata energetica, provocare danni alle pile e deformazione delle parti in plastica.
- Non esporre il prodotto a pioggia, umidità o gocce e schizzi d'acqua.
- Non posizionare sul prodotto fonti di fiamme libere, come per es. candele accese.
- Non collocare il prodotto in luoghi con flusso d'aria insufficiente.
- Non inserire oggetti nei fori di ventilazione del prodotto.
- Non manomettere i circuiti elettrici interni del prodotto – si rischia di danneggiarlo e di invalidare automaticamente la garanzia. Per la riparazione del prodotto rivolgersi esclusivamente al personale qualificato.
- Per la pulizia, utilizzare un panno morbido leggermente inumidito. Non utilizzare solventi o detergenti – potrebbero graffiare le parti in plastica e danneggiare i circuiti elettrici.
- Non immergere il prodotto in acqua o altri liquidi.
- Non cercare di riparare da soli il prodotto eventualmente danneggiato o difettoso. Per la riparazione rivolgersi al punto di vendita dove è stato acquistato.
- Questo dispositivo non è destinato all'uso da parte di persone (compresi i bambini) le cui incapacità fisiche, sensoriali o mentali o la cui mancanza di esperienza o di conoscenze impediscano l'uso sicuro del dispositivo stesso, a meno che non siano sorvegliate o istruite sull'uso del dispositivo da una persona responsabile della loro sicurezza. Sorvegliare i bambini per evitare che giochino con il dispositivo.

**AVVERTENZA:** Il contenuto di questo manuale è soggetto a modifiche senza preavviso – a causa delle limitate capacità di stampa, i simboli mostrati possono differire leggermente dalla visualizzazione – il contenuto di questo manuale non può essere riprodotto senza il consenso del produttore.



Non smaltire con i rifiuti domestici. Utilizza punti di raccolta speciali per i rifiuti differenziati. Contatta le autorità locali per informazioni sui punti di raccolta. Se i dispositivi elettronici dovessero essere smaltiti in discarica, le sostanze pericolose potrebbero raggiungere le acque sotterranee e, di conseguenza, la catena alimentare, dove potrebbe influire sulla salute umana.

Con la presente, EMOS spol. s r. o. dichiara che l'apparecchiatura radio tipo P56211 è conforme alla direttiva 2014/53/UE. Il testo completo della dichiarazione di conformità UE è disponibile al seguente indirizzo internet: <http://www.emos.eu/download>.

## ES | Termostato inalámbrico

El termostato inalámbrico P56211 está diseñado para el control de sistemas de calefacción o aire acondicionado.

### Avisos importantes

Antes del primer uso, lea con atención las instrucciones de manipulación del termostato, así como de la caldera o el equipo de aire acondicionado.

¡Antes de empezar con la instalación del termostato, desconecte el suministro eléctrico!

¡Es recomendable que la instalación la realice un profesional cualificado!

Durante la instalación, siga la normativa correspondiente.

### Especificaciones técnicas:

Carga conmutada: 230 V AC máx.; 16 A para la carga resistiva; 4 A para la carga inductiva

Medición de temperatura: de 0 °C a 40 °C con intervalos de 0,1 °C; precisión  $\pm 1$  °C a 20 °C

Ajuste de temperatura: de 5 °C a 35 °C con intervalos de 0,5 °C

Dispersión de la temperatura ajustada: de 0,2 °C a 2 °C con intervalos de 0,1 °C

Temperatura de funcionamiento: de 0 °C a 40 °C

Conexión de las unidades: mediante una señal de radio de 868 MHz, 25 mW PRA máx.

Alcance de la unidad emisora: hasta 100 m sin obstáculos

Frecuencia del wifi: 2,4 GHz, 25 mW PIRE máx.

Alimentación:

Unidad de control (emisor): 5 V/1,5 V

Unidad de conexión (receptor): 230 V AC/50 Hz

Incluido en el paquete: Adaptador USB 5 V/1,5 A, micro-USB cable 1,5 m

Medidas:

Unidad de control: 40 × 138 × 96 mm

Unidad de conmutación: 37 × 86 × 86 mm

### Descripción del termostato (unidad emisora): iconos y botones (figura 1)



- 1 – Día
- 2 – Hora
- 3 – Recepción de la señal wifi
- 3.1 – Comunicación inalámbrica con la unidad receptora
- 4 – Modo de refrigeración ❄/calefacción 🔥
- 5 – Temperatura establecida
- 6 – Bloqueo del menú
- 7 – Modo Vacaciones
- 8 – Cambio temporal de temperatura
- 9 – Modo HOLD

- 10 – Temperatura actual de la habitación
- 11 – Ajustes de programación
- 12 – Ajustes de fecha y hora
- 13 – Selección de función, confirmación de la selección
- 14 – Cambio temporal de temperatura; navegación por la configuración
- 15 – Volver al menú principal

### Soporte del termostato (figura 2)

- 1 – Puerto micro-USB para el cable de alimentación
- 2 – Retirada del termostato del soporte (comience por la parte de abajo del termostato)

### Descripción del receptor (unidad de conmutación) (figura 3)

- 1 – Interruptor general  
Posición : apagado  
Posición : encendido
- 2 – Botón M/A (LED rojo)
- 3 – Botón MANUAL (LED verde)

### Desmontaje de la parte delantera de la unidad de conmutación (figura 4)

- 2, 3 – Presione y mantenga sujeto el bloqueo interior con un destornillador; retire la tapa delantera.
- 4, 5 – Conecte los cables a los bornes marcados según el esquema de conexión.

### Aplicación móvil

Puede controlar el termostato mediante la aplicación móvil para iOS o Android.

Descargue la aplicación «EMOS GoSmart»  para su aparato.

Código QR para descargar la aplicación para Android



Código QR para descargar la aplicación para iOS



### Descripción del registro e inicio de sesión en la aplicación (figura 5)

Para poder usar la aplicación móvil es necesario registrarse haciendo clic en el botón **Registrarse**.

Introduzca su país y dirección de correo electrónico, marque la casilla para indicar que está de acuerdo con el acuerdo de usuario y haga clic en **Obtener código de verificación**.

Introduzca el código de verificación enviado a su dirección de correo electrónico.

Después, cree una contraseña para su cuenta y haga clic en el botón **Finalizado**. Seleccione las opciones de Análisis de datos/Personalización según sus preferencias y haga clic en **Continuar a la aplicación**.

### **Conexión del termostato a la red wifi para controlarlo mediante la aplicación móvil (figura 6)**

Mantenga pulsado el botón  durante unos 5 segundos.

Después pulse el botón  durante unos 3 segundos.

Aparecerá E2 y parpadeará el icono .

En la aplicación, haga clic en **Añadir dispositivo** y permita el acceso a su ubicación. Seleccione la búsqueda manual de dispositivos: **Pequeños electrodomésticos – Termostato (wifi)** u **Otros – Otros (wifi)**.

Seleccione la red wifi de 2,4 GHz, introduzca la contraseña y haga clic en **Siguiente**.

Seleccione **Confirmo que el diodo parpadea rápido** y haga clic en **Siguiente**.

El termostato seleccionado en la aplicación aparecerá en un máximo de 2 minutos.

Haga clic en la **flecha verde** de la derecha para añadir el termostato a la aplicación.

Después, haga clic en el icono del termostato en la aplicación para acceder al menú de control principal.

*Nota:*





*Si no consigue emparejar el termostato, repita todos los pasos.*

*La red wifi de 5 GHz no es compatible.*

*El control de termostato mediante la aplicación solo puede realizarlo 1 usuario a la vez. Si otro usuario desea controlar el termostato, el usuario anterior deberá desconectarse de la aplicación.*

### **Descripción del menú de la aplicación móvil (figura 7)**

Haga clic en el icono de termostato y aparecerá el menú de control principal.

- 1. Estado del termostato** (ON – Encendido/OFF – Apagado) – modo Anticongelante, temperatura permanente de 5 °C
- 2. Configuración del modo calefacción** (puede obtener información detallada en el manual MODOS DE TEMPERATURA)
  - Modo Automático 
  - Modo Manual – ver modo HOLD 
  - Modo Temporal – ver modo Cambio Temporal 
  - Modo Boost – ver modo Cambio de Hora Temporal 
  - Modo Vacaciones – ver modo Vacaciones 

### **3. Calendario (figura 8)**

- 1 – Añadir periodo de tiempo
- 2 – Borrar periodo de tiempo
- 3 – Visualizar los días
  - (7 days) 7 días (Lu → Do)
  - (5+2 days) 5+2 (Lu → Vi + Sa → Do)
  - (24 hour) 24 horas

Cada día puede dividirse en un máximo de 6 franjas horarias.

La configuración de temperatura de un día se puede copiar para otros días dentro del modo de 7 días (figura 9).



*Ejemplo:*

*Mantenga pulsado el icono de jueves y aparecerán más días de la semana que puede marcar en color naranja con un clic; después, proceda a confirmar la selección. El programa del jueves se copiará para el lunes, el martes y el miércoles.*

#### **4. Configuración (figura 10)**

- 1 – Restablecimiento del termostato a los ajustes de fábrica
- 2 – Bloqueo del teclado
- 3 – Corrección de la temperatura ambiente (de -3 °C a +3 °C, en intervalos de 0,5 °C)
- 4 – Modo de sistema de calefacción/refrigeración
- 5 – Modo de calendario (7 días, 5+2, 24 h)

#### **5. Iconos del modo de termostato**

calefacción   
refrigeración   
apagado

#### **6. Icono del modo de calefacción**

#### **7. Ajuste de temperatura**

#### **8. Temperatura actual de la habitación**

#### **9. Temperatura establecida**



#### **10. Ajuste de temperatura**

#### **11. Información de red sobre el dispositivo, cambio de nombre en la aplicación, información sobre ubicación, añadir el icono al escritorio y otros ajustes detallados**

#### **Borrar el termostato de la aplicación (figura 11)**

Mantenga pulsado el icono de termostato, márkelo y después haga clic en el icono de la papelera y el termostato se borrará.

#### **Perfil de usuario/cambio de contraseña/actualización de la aplicación**

Haga clic en el icono  en la esquina inferior derecha y, después, en el icono  en la esquina superior derecha.

Aparecerá el siguiente menú de configuración.

## **INSTALACIÓN**

### **Advertencia:**

Antes de cambiar el termostato, desconecte el sistema de calefacción de la fuente de alimentación principal de su hogar. Esto puede prevenir posibles accidentes por descarga eléctrica.

### **Montaje del termostato (figura 2)**

Coloque el termostato en el soporte que viene incluido en el embalaje.

Conecte la fuente USB (incluida en el embalaje) con el cable micro-USB a la red de 230 V.

Conecte el cable micro-USB a la parte inferior del soporte.

## Ubicación del termostato

El lugar donde esté ubicado el termostato (unidad emisora) influye notablemente en su funcionamiento.

Escoja un lugar donde los miembros de la familia pasen bastante tiempo, preferiblemente una pared interior en una zona donde el aire circule libremente y no llegue el sol directo.

No coloque el termostato cerca de fuentes de calor (televisor, radiadores, refrigeradores...) ni cerca de las puertas. Si no cumple con estas recomendaciones, la temperatura en la habitación no se mantendrá correctamente.

## Esquema de conexión de la unidad de conexión

### Esquema de conexión de la bomba/válvula motorizada

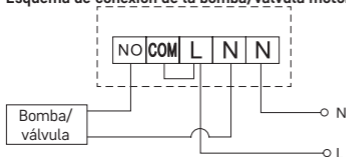

### Esquema de conexión del suelo radiante

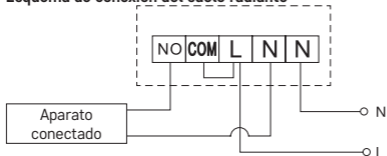

### Esquema de conexión de la caldera

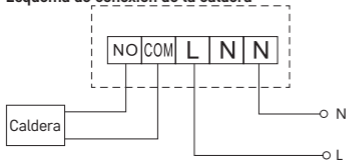

- El conector de cables preinstalado no estará conectado.

## Esquema de la válvula de expansión/tracción eléctrica

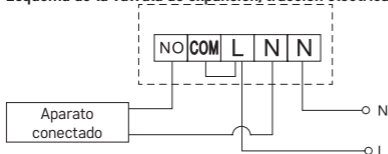



## PUESTA EN MARCHA

### Emparejamiento de la unidad de control con la unidad de conmutación

Antes del primer uso es necesario emparejar las dos unidades del termostato. El emparejamiento facilita la transmisión de datos entre la unidad de control y la unidad de conmutación.

Para la configuración se utiliza el emparejamiento automático (self-learning).

1. Coloque con cuidado el termostato en el soporte.  
Conecte la fuente USB con el cable micro-USB a la red de 230 V y, después, conecte el cable al soporte.
2. Conecte correctamente la unidad de conmutación a la fuente de alimentación, cambie el interruptor principal a la posición I y mantenga pulsado el botón M/A (mínimo 10 segundos) hasta que el diodo verde empiece a parpadear en el botón MANUAL.
3. En el termostato (emisor) pulse los botones  y  a la vez y manténgalos pulsados durante unos 5 segundos hasta que empiece a parpadear el icono .

Las unidades tardarán aproximadamente 1 minuto en emparejarse, y entonces el diodo verde de la unidad de conexión dejará de parpadear.

Si desea cambiar el código de emparejamiento de las unidades o el termostato no funciona correctamente, repita todos los pasos de emparejamiento desde el principio; el código de emparejamiento se sobrescribirá automáticamente.

### Comprobación de la comunicación inalámbrica entre las unidades

1. En la aplicación o mediante el botón  del termostato, configure la temperatura unos grados más alta que la temperatura actual de la habitación.
2. Se encenderá el diodo LED rojo de la unidad de conexión.
3. Si el diodo LED no se enciende, acerque la unidad de control a la unidad de conmutación.

La distancia entre la unidad de control y la unidad de conmutación puede ser de un máximo de 100 m sin obstáculos.

El alcance puede disminuir en interiores debido al bloqueo de la señal por la presencia de paredes y otros obstáculos.

### Interruptor principal

Para activar la unidad de conmutación, cambie el interruptor a la posición I.

Si el sistema de calefacción lleva mucho tiempo sin usarse, recomendamos apagar la unidad de conmutación (cambiar el interruptor general a la posición O).



## Indicadores LED (diodos)

### Modo Automático

En el modo Automático se ilumina el diodo LED rojo cuando se conecta el relé de salida mediante el termostato.

### Modo Manual

Al presionar el botón MANUAL, se ilumina el diodo LED verde.



El receptor funcionará en modo Manual y no reaccionará a las ordenes del termostato.

Para conectar el relé de salida (encender el dispositivo conectado), presione el botón M/A; se iluminará el diodo LED rojo.

Para apagar el modo Manual, pulse de nuevo el botón MANUAL; el diodo LED verde se apagará.

### Configuración del reloj y el calendario

Pulse el botón  y el ajuste empezará a parpadear.

Mediante los botones  , configure los siguientes valores (si mantiene los botones apretados, avanzará más rápido):

Día – Mes – Año – Hora – Minuto.

El valor configurado se confirma mediante el botón .

Para finalizar la configuración, pulse el botón  o espere 30 segundos.

Al finalizar la configuración, aparecerá el número correspondiente al día actual:

1 – lunes

2 – martes

3 – miércoles

4 – jueves

5 – viernes

6 – sábado

7 – domingo

## MODOS DE TEMPERATURA



### Modo Vacaciones

Configuración de una temperatura constante para un período de tiempo prolongado.

Mantenga pulsado (5 segundos) el botón  y el valor de tiempo empezará a parpadear.

Deje de pulsar el botón  y vuelva a pulsarlo de nuevo durante 5 segundos.

Aparecerá el icono  y el número de días parpadeará.



Pulse los botones   para seleccionar el número de días (es posible configurar desde 1 día hasta 99 días).

Confirme el número de días seleccionados pulsando el botón ; el valor de temperatura empezará a parpadear.

Pulse veces los botones   para configurar la temperatura deseada.



Confirme pulsando el botón ; aparecerá el icono .

Si desea realizar cambios en las temperaturas ya configuradas del modo Vacaciones, pulse varias veces los botones  .

El modo Vacaciones se cancela pulsando el botón  o .

### Modo Cambio temporal

Cambio de temperatura manual a corto plazo.

En el modo Automático, pulse varias veces los botones   para cambiar la configuración de temperatura; después, los cambios se guardan automáticamente. Aparecerá el icono .

Este modo se interrumpirá automáticamente cuando se inicie el primer cambio de temperatura programado (en la esquina superior a la izquierda parpadeará el tiempo restante y la hora). Es posible interrumpir el modo pulsando el botón .

### Modo OFF

Modo anticongelación: se mantiene la temperatura a 5 °C.



En el modo Automático, pulse dos veces el botón  y en la esquina superior derecha se visualizará la temperatura de 5 °C.



Para cancelar el modo, pulse el botón .

### Modo Cambio de hora temporal

Cambio de temperatura manual a corto plazo en un intervalo de 1 a 9 horas.

En el modo Automático, mantenga pulsado el botón  y en la esquina superior izquierda empezará a parpadear la configuración de tiempo.

Pulsando varias veces los botones   puede configurar el periodo de tiempo durante el que se aplicará el cambio de temperatura. El cambio de temperatura se puede configurar en un intervalo de 1 a 9 horas, con precisión de 1 hora.



Confirme pulsando el botón . Después configure la temperatura deseada mediante los botones  .

El tiempo restante y la hora configurada parpadearán en la esquina superior izquierda; puede interrumpir el modo pulsando el botón .

### Modo HOLD

Cambio de temperatura permanente de manera manual.

En modo Automático pulse el botón  y abajo a la derecha aparecerá el icono HOLD.

Configure el valor de temperatura deseado mediante los botones  ; los cambios se guardarán automáticamente.

La temperatura configurada será válida hasta que cancele el modo HOLD.



Los posibles cambios de temperatura programados no se efectuarán.

Para cancelar el modo HOLD, pulse el botón .

### Modo de configuración del programa de calefacción

Configuración de la temperatura durante todo el día (6 cambios de temperatura en el transcurso del día).

Pulse el botón PRG, el número del día parpadeará (1 – 7 = de lunes a domingo).

Pulsando los botones   varias veces, seleccione los días deseados.

Programa **Cada día por separado**: parpadea el número correspondiente al día escogido

Programa **De lunes a viernes**: parpadea **1 2 3 4 5**

Programa **Sábado y domingo**: parpadea **6 7**

Programa **Toda la semana**: parpadea **1 2 3 4 5 6 7**

Seleccione el programa y confirme con el botón .

Cuando el valor de tiempo del primer cambio de temperatura empiece a parpadear, configure el tiempo pulsando los botones  $\wedge$   $\vee$  (intervalos de 10 minutos) y confirme con el botón  $\blacktriangleright$ .

Cuando el valor de temperatura empiece a parpadear, configúrelo pulsando varias veces los botones  $\wedge$   $\vee$ .

Debajo de la temperatura configurada aparecerá P1 = 1 que corresponde al cambio de temperatura durante el día.

Confirme pulsando el botón  $\blacktriangleright$ . Pasará a la configuración del comienzo de segundo cambio de temperatura (abajo de la temperatura se muestra P2).

Configure el tiempo y la temperatura del mismo modo que para el primer cambio de temperatura.

Siga el mismo proceso para los 6 cambios de temperatura posibles durante el día (de P1 a P6).

Los tiempos y temperaturas predeterminados de fábrica son los siguientes:

#### De lunes a viernes

Cambio de temperatura	Tiempo	Temperatura
P1	6:30	20 °C
P2	8:30	16 °C
P3	12:00	16 °C
P4	14:00	16 °C
P5	16:30	21 °C
P6	22:30	7 °C

#### Sábado y domingo

Cambio de temperatura	Tiempo	Temperatura
P1	7:30	20 °C
P2	9:30	20 °C
P3	11:30	20 °C
P4	13:30	20 °C
P5	16:30	20 °C
P6	22:30	15 °C

#### Retroiluminación de la pantalla

Al pulsar cualquier botón, la pantalla se retroilumina durante 15 segundos.

#### Otras configuraciones técnicas

Mantenga pulsado el botón  $\hat{\cup}$  durante unos 5 segundos.

Puede seleccionar las funciones abajo pulsando el botón  $\blacktriangleright$  y puede configurar los valores pulsando varias veces los botones  $\wedge$   $\vee$ .

### Conexión del termostato al wifi (COFI)

Mantenga pulsado el botón  durante unos 5 segundos.

Después pulse el botón  durante unos 3 segundos.

Aparecerá E2 y parpadeará el icono .



Finalice el emparejamiento del termostato en la aplicación móvil.

Consulte las instrucciones de **Conexión del termostato a la red wifi para el control desde la aplicación móvil**.

### Configuración del modo calefacción/refrigeración

Mantenga pulsado el botón  durante unos 5 segundos.

Pulse una vez el botón .



Pulse varias veces los botones   para configurar el modo de calefacción (HEAT) o refrigeración (COOL).

Confirme con el botón .

### Ajuste de la dispersión de la temperatura

La dispersión (histéresis) es la diferencia térmica entre la temperatura de encendido y la temperatura de apagado. Por ejemplo, si ajusta la temperatura en el modo de calefacción a 20 °C y la dispersión a 0,2 °C, el termostato empezará a trabajar cuando la temperatura ambiente baje a 19,8 °C y se apagará cuando alcance los 20,2 °C.

Mantenga pulsado el botón  durante unos 5 segundos.



Pulse dos veces el botón  y varias veces los botones   para configurar el valor deseado (de 0,2 °C a 2 °C en intervalos de 0,1 °C).

Confirme con el botón .

### Rectificación de la temperatura ambiente (CAL)

El sensor de temperatura del termostato viene calibrado de fábrica, pero para su optimización es posible calibrarlo según la temperatura de la habitación; por ejemplo, según el termómetro de referencia.



Mantenga pulsado el botón  durante unos 5 segundos.

Pulse tres veces el botón  y varias veces los botones   para configurar el valor deseado (de -3 °C a +3 °C en intervalos de 0,5 °C).

Confirme con el botón .

### Sincronización de tiempo (SYNC)

Mantenga pulsado el botón  durante unos 5 segundos.

Pulse cuatro veces el botón  y varias veces los botones   para configurar:

ON – el tiempo se sincronizará automáticamente con la red wifi;

OFF – el tiempo no se sincroniza con la red wifi y la configuración de tiempo manual será válida.

Confirme con el botón .

### Versión del software

Mantenga pulsado el botón  durante unos 5 segundos.

Pulse cinco veces el botón  y aparecerá la versión de software del termostato.

Para retroceder pulse el botón .

### Reinicio del termostato (rESE)

Mantenga pulsado el botón  durante unos 5 segundos.

Pulse seis veces el botón **▶▶|** y aparecerá rESE.

Pulse el botón PRG y aparecerá -- --.

Vuelva a pulsar el botón PRG y el menú del termostato se reiniciará y se borrarán todos los valores configurados.

### Bloqueo del teclado

Pulse el botón PRG en el termostato durante unos 3 segundos.

Se bloquearán todos los botones y en la esquina superior izquierda de la pantalla del termostato parpadeará **LOC** y aparecerá el icono .

Para cancelar el bloqueo vuelva a pulsar el botón PRG durante unos 3 segundos y parpadeará **UNLO**.

Configuración del bloqueo en la aplicación móvil:

 – activación del bloqueo,  – desactivación del bloqueo

*Advertencia:*

*Si activa el bloqueo mediante la aplicación móvil, puede cancelarlo también mediante el botón PRG del termostato.*

### Cuidado y mantenimiento

El producto está diseñado para contar con una larga vida útil siempre que se utilice de una manera adecuada. A continuación puede ver algunos consejos para su correcta manipulación:

- Antes de empezar a trabajar con el producto, lea atentamente el manual de uso.
- No exponga el producto a la radiación solar directa, al frío y la humedad extremos ni a cambios bruscos de temperatura. Esto puede reducir la precisión de las medidas.
- No instale el termostato en lugares propensos a sufrir vibraciones e impactos, ya que podría dañarse.
- No exponga el producto a una presión excesiva, impactos, polvo, temperaturas elevadas o humedad: esto puede ocasionar fallos en el funcionamiento del producto, disminuir su resistencia energética, dañar las pilas y deformar las piezas de plástico.
- No exponga el producto a la lluvia, la humedad, ni a gotas o salpicaduras de agua.
- No coloque sobre el producto fuentes de llama abierta como, por ejemplo, velas encendidas.
- No deje el producto en lugares con una ventilación insuficiente.
- No introduzca ningún objeto en los orificios de ventilación del producto.
- No interfiera en los circuitos eléctricos interiores: podría dañarlos, lo que acabaría automáticamente con la validez de la garantía. La reparación del producto siempre debe llevarla a cabo un profesional cualificado.
- Para la limpieza, utilice un paño suave ligeramente húmedo. No utilice disolventes ni detergentes: podrían rayar las piezas de plástico y alterar los circuitos eléctricos.
- No sumerja el producto en agua ni en otros líquidos.
- Si el producto sufre algún daño o avería, no realice ninguna reparación por su cuenta. Llévelo para su reparación a la tienda donde lo haya comprado.

- Este aparato no está diseñado para su uso por niños u otras personas cuya capacidad física, sensorial o mental, o su experiencia y conocimientos, no sean suficientes para utilizar el aparato de forma segura, a menos que lo hagan bajo supervisión o tras recibir instrucciones sobre el uso adecuado del aparato por parte del responsable de su seguridad. Es importante controlar que los niños no jueguen con el aparato.

**ADVERTENCIA:** El contenido de este manual puede ser modificado sin previo aviso. Debido a limitaciones de la impresión, los símbolos del manual pueden variar ligeramente de los que se visualizan en la pantalla. El contenido de este manual no puede reproducirse sin previo consentimiento del fabricante.



No las elimine con la basura doméstica. Utilice puntos de recolección especiales para los residuos clasificados. Póngase en contacto con las autoridades locales para obtener información sobre los puntos de recogida. Si los dispositivos electrónicos se eliminan en un vertedero, las sustancias peligrosas pueden llegar a las aguas subterráneas y, por consiguiente, a los alimentos en la cadena, donde podría afectar a la salud humana.

Por la presente, EMOS spol. s r. o. declara que el equipo de radio tipo P56211 cumple con la Directiva 2014/53/EU. El texto completo de la declaración de conformidad de la UE está disponible en la siguiente dirección de Internet: <http://www.emos.eu/download>.

## NL | Draadloze thermostaat

Het draadloze thermostaat P56211 is bedoeld voor het bedienen van verwarmings- en klimaatregelingsystemen.

### Belangrijke informatie

Alvorens het toestel eerste keer te gebruiken lees aandachtig deze bedieningshandleiding voor de thermostaat, maar ook voor de ketel en de klimaatregelingsapparatuur.

Voordat u de thermostaat installeert, moet u de stroomtoevoer uitschakelen! Wij raden aan de installatie te laten uitvoeren door gekwalificeerd personeel! Neem bij de installatie de voorgeschreven normen in acht.

### Technische specificatie:

Schakelbelasting: max. 230 V AC; 16 A voor resistieve belasting; 4 A voor inductieve belasting

Temperatuurmeting: 0 °C tot 40 °C met resolutie van 0,1 °C; nauwkeurigheid ±1 °C bij 20 °C

Temperatuurinstelling: 5 °C tot 35 °C in stappen van 0,5 °C

Spreiding van de ingestelde temperatuur: 0,2 °C tot 2 °C in stappen van 0,1 °C

Bedrijfstemperatuur: 0 °C tot 40 °C

Aansluiten van de eenheden: via radiosignaal 868 MHz, 25 mW e.r.p. max.

Bereik van de uitzendeenheid: tot 100 m in de vrije ruimte

Wifi-frequentie: 2,4 GHz, 25 mW e.r.p. max.

Voeding:

Bedieningseenheid (zender): 5 V/1,5 A

Schakeleenheid (ontvanger): 230 V AC/50 Hz



Meegeleverd: USB-adapter 5 V/1,5 A, micro USB-kabel 1,5 m

Afmetingen:

Bedieningseenheid: 40 × 138 × 96 mm

Schakeleenheid: 37 × 86 × 86 mm

### **Beschrijving van de thermostaat (zendunit) – iconen en toetsen (zie afb. 1)**

- 1 – dagnummer
- 2 – tijd
- 3 – Ontvangst van het Wifi-signaal
- 3.1 – Draadloze communicatie met de ontvangende eenheid
- 4 – koel-/verwarmingsmodus 
- 5 – ingestelde temperatuur
- 6 – menuvergrendeling
- 7 – Modus Vakantie
- 8 – tijdelijke temperatuurwijziging
- 9 – modus HOLD
- 10 – huidige kamertemperatuur
- 11 – programma-instelling
- 12 – manuele Instelling van tijd en datum
- 13 – functieselectie, selectiebevestiging
- 14 – tijdelijke temperatuurwijziging; beweging in de instelling
- 15 – terug naar het basismenu

### **Thermostaatstaander (zie afb. 2)**

- 1 – micro USB-ingang voor aansluiting van de voedingskabel
- 2 – het verwijderen van de thermostaat van de staander (doe het onderste deel van de thermostaat eerst)

### **Beschrijving van de ontvanger (schakeleenheid) (zie afb. 3)**

- 1 – hoofdschakelaar
  - positie  – uitgeschakeld
  - positie | – ingeschakeld
- 2 – M/A-toets (rode LED)
- 3 – toets MANUAL (groene LED)

### **Methode voor het verwijderen van de voorkant van de schakeleenheid (zie afb. 4)**

- 2, 3 – Druk op het interne slot en houd deze vast met een schroevendraaier, verwijder het voordeksel.
- 4, 5 – Sluit de draden aan op de gemarkeerde klemmen volgens het aansluit-schema, klik het deksel terug in.

### **Mobiele applicatie**

U kunt de thermostaat bedienen met de mobiele app voor iOS of Android.

Download de app „EMOS GoSmart“  voor uw toestel.

QR-code om de Android-app te downloaden



QR-code om de iOS-app te downloaden



### **Beschrijving van de registratie en aanmelding bij de toepassing (zie afb. 5)**

Om de mobiele app te gebruiken, moet u zich eerst registreren door te klikken op de toets **Registreer u**.

Voer uw land en e-mailadres in, vink de toestemming met de gebruikersovereenkomst aan en klik op **Verificatiecode krijgen**.

Voer de verificatiecode in die gestuurd werd naar uw e-mailadres.

Stel vervolgens een wachtwoord in voor uw account en klik op **Gereed**.

Vink naar eigen inzicht de opties Gegevensanalyse/Personalisering aan en klik op **Ga naar toepassing**.

### **Verbinding van de thermostaat met het wifi-netwerk voor bediening via mobiele app (zie afb. 6)**

Druk lang op de toets  gedurende ca. 5 seconden.

Druk vervolgens de toets  gedurende 3 seconden in.

E2 wordt weergegeven en de icoon  knippert.

Klik in de app op **Apparaat toevoegen**, sta de toegang tot de positie toe.

Kies het handmatige zoeken van het apparaat **Kleine Huishoudelijke Apparaten – Thermostaat (Wi-Fi)** of **Overig – Overig (Wi-Fi)**.

Selecteer het 2.4 GHz wifi-netwerk, voer het wachtwoord in en klik op **Volgende**.

Vink aan **Bevestig, dat het lampje snel knippert** en klik op **Volgende**.

Binnen 2 minuten zal de app de geselecteerde thermostaat weergeven.

Klik op de **groene pijl** aan de rechterkant, de thermostaat zal worden toegevoegd aan de app.

Klik vervolgens op de thermostaaticoon in de app, het basis bedieningsmenu zal worden weergegeven.

*Opmerking:*

*Als de koppeling van de thermostaat mislukt, herhaalt u de hele procedure opnieuw.*

*5 GHz wifi-netwerk wordt niet ondersteund.*

*Via de applicatie kan de thermostaat maximaal door 1 gebruiker tegelijkertijd worden bediend. Als een andere gebruiker de thermostaat wil bedienen, moet de vorige gebruiker uit de toepassing uitloggen.*



## Beschrijving van het basismenu van de mobiele app (zie afb. 7)

Klik op de thermostaaticoon in de toepassing, het basisbedieningsmenu wordt weergegeven.

1. **Thermostaatstatus** (ON – Aan/OFF – Uit) – Antivriesmodus, permanent ingestelde temperatuur 5 °C

2. **Instellen van de temperatuurmodus** (zie TEMPERATUURMODI in de handleiding voor details)

Automatisch 

Handmatig – zie de modus HOLD 

Tijdelijk – zie de modus Tijdelijke verandering 

Boost – zie Tijdelijke uurverandering 

Vakantie – zie de modus Vakantie 

3. **Tijdschema (zie. afb. 8)**

1 – tijdsperiode toevoegen

2 – tijdsperiode verwijderen

3 – dagen weergeven

(7 days) 7 dagen (Ma → Zo)

(5+2 days) 5+2 (Ma → Vr + Za → Zo)

(24 hour) 24 uur

Elke dag kan in maximaal 6 tijdvakken worden verdeeld.

In de 7 dagenmodus kunt u de temperatuurinstellingen van één dag kopiëren naar meerdere dagen (zie afb. 9).

Voorbeeld:

*Klik lang op het dagicoon Donderdag, een menu van de volgende dagen verschijnt, selecteer ze in oranje door te klikken en te bevestigen.*

*Het temperatuurprogramma van donderdag wordt gekopieerd naar maandag, dinsdag, woensdag.*

4. **Instelling (zie afb. 10)**

1 – Terugzetten naar de fabrieksinstellingen van de thermostaat

2 – Vergrendeling van de toetsen

3 – correctie van de omgevingstemperatuur (-3 °C tot +3 °C in stappen van 0,5 °C)

4 – systeemmodus verwarming/koeling

5 – kalendermodus (7 dagen, 5+2, 24 uur)

5. **Icoon voor de thermostaatmodus**

verwarming 

koeling 

uitgeschakeld

6. **Icoon voor de temperatuurmodus**

7. **Temperatuurinstelling**

8. **Huidige kamertemperatuur**

9. **Ingestelde temperatuur**



10. **Temperatuurinstelling**

## 11. Netwerkinformatie over het apparaat, naamswijziging in de app, informatie over positie, toevoeging van een icoon op het bureaublad en andere gedetailleerde instellingen

### Verwijdering van de thermostaat uit de toepassing (zie afb. 11)

Klik lang op de thermostaaticoon, markeer met een vinkje en klik dan op de prullenbakicoon, de thermostaat zal verwijderd worden.

### Gebruikersoverzicht/wachtwoordwijzigingen/update van de app

Klik op de icoon  rechtsomder en vervolgens op de icoon  rechtsboven. Het menu met de volgende instelling verschijnt.

## INSTALLATIE

### Waarschuwing:

Voordat u de thermostaat vervangt, koppelt u het verwarmingssysteem los van de hoofdstroombron in uw woning. Dit voorkomt mogelijke elektrische schokken.

### Installatie van de thermostaat (zie afb. 2)

Plaats de thermostaat in de in de verpakking bijgesloten staander.

Sluit de USB-voeding (bijgeleverd) aan met de bijgevoegde micro USB-kabel op het 230 V elektriciteitsnet.

Steek de micro USB kabel in de onderkant van de staander.

### Het plaatsen van de thermostaat

De plaats van de thermostaat (uitzendeenheid) is van grote invloed op de werking ervan.

Kies een plek, waar gezinsleden het vaakst verblijven, bij voorkeur aan een binnenmuur waar de lucht vrij kan circuleren en waar direct zonlicht de kamer niet bereikt.

Plaats de thermostaat niet in de buurt van warmtebronnen (tv's, radiatoren, koelkasten) of in de buurt van deuren. Als u deze aanbevelingen niet opvolgt, zal de kamer niet goed op temperatuur blijven.

### Aansluitschema van de schakeleenheid

#### Aansluitschema pomp/gemotoriseerde klep

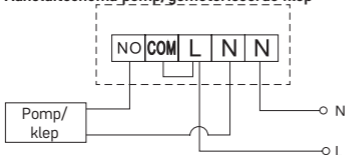

### Aansluitingsschema van de vloerverwarming

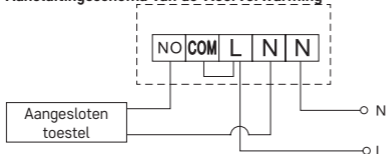

### Aansluitschema van de ketel

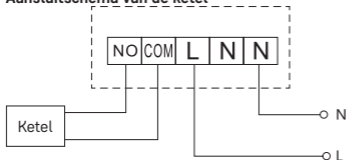

- De voorgeïnstalleerde draadkoppeling wordt niet aangesloten.

### Aansluitschema expansieventiel/elektrische aandrijving

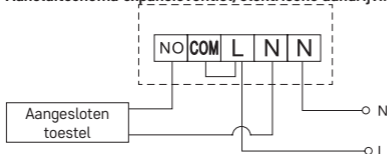



## INBEDRIJFSTELLING

### Koppelen van de regelenheid aan de schakeleenheid

Beide thermostaateenheden moeten voor het eerste gebruik gekoppeld worden. Koppeling maakt de overdracht van informatie tussen de regelenheid en de schakeleenheid mogelijk.

Voor de instelling wordt automatische koppeling (self-learning) gebruikt.

1. Plaats de thermostaat voorzichtig op de staander.  
Sluit de USB-bron met de micro USB-kabel aan op het 230 V elektriciteitsnet, sluit de kabel aan op de staander.
2. Sluit de schakeleenheid correct aan op de stroombron, zet de hoofdschakelaar in de stand I en druk lang (min. 10 seconden) op de toets M/A, de groene LED op de toets MANUAL zal beginnen te knipperen.
3. Druk op de thermostaat (zender) gelijktijdig lang alleen de toetsen  en  gedurende ca. 5 seconden, de icoon  begint te knipperen.

Binnen 1 minuut worden de twee eenheden gekoppeld, de groene LED op de schakeleenheid stopt met knipperen.

Als u de koppelingscode van beide apparaten wilt wijzigen of als de thermostaat niet goed werkt, herhaalt u de volledige koppelingsprocedure vanaf stap nr. 1 – de koppelingscode wordt automatisch overschreven.

### **Testen van de draadloze communicatie tussen de toestellen**

1. Stel in de app of met de toets  op de thermostaat de temperatuurwaarde een paar graden hoger in dan de huidige temperatuur in de kamer.
2. De rode LED op de schakeleenheid licht op.
3. Indien de LED niet oplicht, verplaats de regeleenheid dan dichterbij de schakeleenheid.

Het bereik tussen de regel en de schakeleenheid bedraagt maximaal 100 m in een open ruimte.

In binnenruimtes kan het bereik kleiner zijn door blokkering van het signaal door muren en andere obstructies.

### **Hoofdschakelaar**

Om de schakeleenheid in te schakelen, zet u de schakelaar in de stand **I**.

Als het verwarmingssysteem gedurende langere tijd niet wordt gebruikt, is het raadzaam de schakeleenheid uit te schakelen (hoofdschakelaar in stand **O**).

### **LED-indicatoren (diodes)**

#### **Automatische modus**

In de automatische modus zal de rode LED oplichten, wanneer de thermostaat het uitgangsrelais sluit.

#### **Manuele modus**

Druk op de toets **MANUAL**, de groene LED zal oplichten.



De ontvanger zal in manuele mode staan en niet reageren op commando's van de thermostaat.

Om het uitgangsrelais in te schakelen (het aangesloten apparaat in te schakelen), drukt u op de toets **M/A**; de rode LED op de toets zal oplichten.

Om de manuele modus uit te schakelen, druk nogmaals op de toets **MANUAL**, de groene LED gaat uit.

### **Instellen van de klok, kalender**

Druk op de toets , de instelling begint te knipperen.

Gebruik de toetsen   om achtereenvolgens de volgende waarden in te stellen (het ingedrukt houden van de toetsen versnelt het proces):

Dag – Maand – Jaar – Uur – Minuut.

Om de ingestelde waarde te bevestigen, drukt u op de toets .

Druk op de toets  of wacht 30 seconden om de instelling te voltooien.

Wanneer u klaar bent met het instellen, wordt het huidige dagnummer weergegeven:

1 – maandag

2 – dinsdag

3 – woensdag

4 – donderdag

5 – vrijdag

6 – zaterdag

7 – zondag

## TEMPERATUURMODI



### Modus vakantie

Instelling van constante temperatuur voor een langere periode.

Druk lang (5 seconden) op de toets , de tijds waarde gaat knipperen.

Laat de toets  los en druk hem nogmaals in en houd hem gedurende 5 seconden ingedrukt.



De icoon  verschijnt en het aantal dagen knippert.



Druk herhaaldelijk op de toetsen   om het aantal dagen in te stellen (er kunnen 1 tot 99 dagen worden ingesteld).

Bevestig het ingestelde aantal dagen door te drukken op de toets , de temperatuur waarde begint te knipperen.

Druk herhaaldelijk op de toetsen   om de gewenste temperatuur in te stellen.



Bevestig door te drukken op de toets , de icoon  wordt getoond.

Om achteraf de ingestelde temperatuur van de vakantiemodus te wijzigen drukt u herhaaldelijk op de toets  .

Om de vakantiemodus te annuleren, drukt u op de toets  of .

### Modus Tijdelijke wijziging

Kortlopende handmatige wijziging van de temperatuur.

In de Automodus drukt u herhaaldelijk op de toetsen   om de temperatuurinstelling te wijzigen; de waarde wordt dan automatisch opgeslagen.

Verschijnt de icoon .

Deze modus wordt automatisch onderbroken tot de eerste geprogrammeerde temperatuurwijziging (de resterende tijd om te wijzigen + klok knippert in de linkerbovenhoek) of kan de modus worden onderbroken door te drukken op de toets .

### Modus OFF

Antivriesmodus, permanent ingestelde temperatuur van 5 °C.



Druk in de Automodus 2 keer op de toets , in de rechter bovenhoek zal de temperatuur van 5 °C worden weergegeven.

Om de modus te annuleren, drukt u op de toets .

### Modus Tijdelijke uurwijziging

Kortstondige handmatige temperatuurverandering tussen 1 en 9 uur.

Druk in de Automodus lang op de toets , de tijdstelling knippert in de linkerbovenhoek.

Druk herhaaldelijk op de toetsen   om de tijd in te stellen gedurende welke de temperatuurverandering geldig zal zijn, dit tussen 1 en 9 uur, resolutie 1 uur.



Bevestig door te drukken op de toets . Gebruik vervolgens de toetsen   om de gewenste temperatuur in te stellen.

De resterende ingestelde tijd + klok knippert in de linkerbovenhoek, of kan worden onderbroken door op de toets  te drukken.

### Modus HOLD

Permanente manuele temperatuursverandering.

In de automatische modus drukt u op de toets , de icoon HOLD verschijnt rechts onderaan.

Stel de gewenste temperatuurwaarde in met de toetsen  , de waarde zal automatisch worden opgeslagen.

De ingestelde temperatuur blijft geldig zolang u de modus HOLD niet uitschakelt. Eventuele geprogrammeerde temperatuurwijzigingen worden niet doorgevoerd. Om de HOLD functie te annuleren, druk op de toets .

### Instelmodus van het temperatuurprogramma

Stel het temperatuurverloop gedurende de hele dag in (6 temperatuurwisselingen binnen een dag).

Druk op de toets PRG, het dagnummer begint te knippen (1–7 maandag tot zondag).



Druk herhaaldelijk op de toetsen   om de gewenste dagen te kiezen.





Programma **Elke dag afzonderlijk** – het nummer van de geselecteerde dag knippert

Programma **Maandag tot Vrijdag** – knippert **1 2 3 4 5**

Programma **Zaterdag tot Zondag** – knippert **6 7**



Programma **Hele week** – knippert **1 2 3 4 5 6 7**

Kies het geselecteerde programma en bevestig met de toets  .

De tijdswaarde van het begin van de eerste temperatuurwijziging knippert, stel de tijd in door herhaaldelijk te drukken op de toetsen   (resolutie 10 minuten), bevestig met de toets  .

De temperatuurwaarde begint te knippen en kan worden ingesteld door herhaaldelijk te drukken op de toetsen  .

P1 = 1e temperatuurverandering binnen een dag wordt onder de ingestelde temperatuur weergegeven.

Bevestig door te drukken op de toets  . Ga verder om het begin van de tweede temperatuurverandering in te stellen (P2 weergegeven onder de temperatuur). Stel de tijd en de temperatuur op dezelfde manier in als bij de eerste temperatuurverandering.

Stel zo alle 6 temperatuurwijzigingen gedurende de dag (P1 tot P6) achter-eenvolgens in.

De in de fabriek ingestelde tijden en temperaturen zijn als volgt:

#### Maandag tot Vrijdag

Temperatuurverandering	Tijd	Temperatuur
P1	6:30	20 °C
P2	8:30	16 °C
P3	12:00	16 °C
P4	14:00	16 °C
P5	16:30	21 °C
P6	22:30	7 °C

## Zaterdag tot Zondag



Temperatuurverandering	Tijd	Temperatuur
P1	7:30	20 °C
P2	9:30	20 °C
P3	11:30	20 °C
P4	13:30	20 °C
P5	16:30	20 °C
P6	22:30	15 °C

### Achtergrondverlichting van de display

Druk op een toets en het display licht op voor 15 seconden.

### Andere technische instellingen

Druk lang op de toets  gedurende ca. 5 seconden.

Druk herhaaldelijk op de toets  om te kiezen uit de onderstaande functies, stel de waarden in door herhaaldelijk te drukken op de toetsen  .

### Verbinding van de thermostaat met wifi (COFI)

Druk lang op de toets  gedurende ca. 5 seconden.

Druk vervolgens de toets  gedurende 3 seconden in.

E2 wordt weergegeven en de icoon  knippert.



Voltooi het koppelen van de thermostaat in de mobiele app.

Zie de instructies **Verbinding van de thermostaat met het wifi-netwerk voor bediening via mobiele app.**

### Instellen van de verwarmings-/koelingsmodus

Druk lang op de toets  gedurende ca. 5 seconden.

Druk 1x op de toets .



Druk herhaaldelijk op de toetsen   om de verwarmings- (HEAT) of koelingsmodus (COOL) in te stellen.

Bevestig met de toets .

### Instellen van de temperatuurspreiding FF

Spreiding (hysterese) is het temperatuurverschil tussen de temperatuur bij inschakeling en uitschakeling. Als u de temperatuur in het verwarmingsregime bijvoorbeeld instelt op 20 °C en de spreiding op 0,2 °C, zal de thermostaat beginnen te werken wanneer de kamertemperatuur daalt tot 19,8 °C en uitschakelen wanneer de temperatuur 20,2 °C bereikt.

Druk lang op de toets  gedurende ca. 5 seconden.



Druk 2 keer op de toets  en druk herhaaldelijk op de toetsen   om de gewenste waarde in te stellen (0,2 °C tot 2 °C in stappen van 0,1 °C).

Bevestig met de toets .

### Correctie van de omgevingstemperatuur (CAL)

De temperatuursensor in de thermostaat is in de fabriek al gekalibreerd, maar voor optimalisatie is het mogelijk de temperatuur in de kamer te kalibreren aan de hand van bijv. een referentiethermometer.



Druk lang op de toets  gedurende ca. 5 seconden.

Druk 3 keer op de toets  en druk herhaaldelijk op de toetsen   om de gewenste waarde in te stellen (-3 °C tot +3 °C in stappen van 0,5 °C).

Bevestig met de toets .

### Tijdsynchronisatie (SYNC)

Druk lang op de toets  gedurende ca. 5 seconden.

Druk 4 keer op de toets  en druk herhaaldelijk op de toetsen   om in te stellen:

ON – de tijd wordt automatisch gesynchroniseerd met het wifi-netwerk;

OFF – de tijd wordt niet gesynchroniseerd met het wifi-netwerk en de handmatige klokinstelling is van toepassing.

Bevestig met de toets .

### Softwareversie

Druk lang op de toets  gedurende ca. 5 seconden.

Druk 5 op de toets , de softwareversie van de thermostaat zal worden weergegeven.

Druk op de toets  om terug te keren.

### Resetten van de thermostaat (rESE)

Druk lang op de toets  gedurende ca. 5 seconden.

Druk 6 maal op de toets , rESE verschijnt in het display.

Druk op de toets PRG, -- -- zal worden weergegeven.

Druk nogmaals op de toets PRG, het thermostaatmenu zal gereset worden en de ingestelde waarden zullen gewist worden.



### Vergrendeling van de toetsen

Druk ongeveer 3 seconden op de toets PRG van de thermostaat.

Alle toetsen worden vergrendeld, **LOC** knippert op het thermostaatdisplay linksboven en de icoon  wordt weergegeven.

Om de vergrendeling op te heffen, drukt u opnieuw op de toets PRG gedurende ongeveer 3 seconden, **UNLO** zal knipperen.

Stel de vergrendeling in de mobiele app in:

 – het activeren van de vergrendeling,  – het deactiveren van de vergrendeling

*Waarschuwing:*

*Als u de vergrendeling activeert via de mobiele app, kan deze ook ongedaan worden gemaakt via de toets PRG op de thermostaat.*

### Zorg en onderhoud

Het product is ontworpen om bij de juiste zorg jarenlang betrouwbaar te dienen. Hier zijn enkele tips voor een goede bediening:

- Lees de gebruikershandleiding voordat u met het product gaat werken.
- Stel het product niet bloot aan direct zonlicht, extreme koude, vochtigheid of plotselinge temperatuurschommelingen. Dit zal de nauwkeurigheid van de aflezing verminderen.
- Plaats het product niet op plekken met kans op vibraties en schokken – deze kunnen het product beschadigen.



- Stel het product niet bloot aan bovenmatige druk, schokken, stof, hoge temperatuur of vocht – deze kunnen de functionaliteit van het product aantasten of een korter energetisch uithoudingsvermogen, beschadiging van batterijen en deformatie van de kunststof onderdelen tot gevolg hebben.
- Stel het product niet bloot aan regen of vocht, druiwend of spattend water.
- Plaats geen bronnen van open vuur op het product, bijvoorbeeld een brandende kaars of iets dergelijks.
- Plaats het product niet op plaatsen waar onvoldoende luchtstroom is gewaarborgd.
- Schuif geen voorwerpen in de ventilatieopeningen van het product.
- Raak de interne elektrische circuits van het product niet aan – u kunt het product beschadigen en hierdoor automatisch de garantiegedigheid beëindigen. Het product mag alleen worden gerepareerd door een gekwalificeerde vakman.
- Maak het product schoon met een licht bevochtigd zacht doekje. Gebruik geen oplos- en schoonmaakmiddelen – deze kunnen krassen op de kunststof delen veroorzaken en elektrische circuits beschadigen.
- Dompel het product niet in water of andere vloeistoffen.
- Als het product beschadigd of defect is, mag u het niet zelf repareren. Breng het voor reparatie naar de winkel waar je het gekocht hebt.
- Dit apparaat is niet bedoeld voor gebruik door personen (inclusief kinderen) die door een lichamelijk, zintuiglijk of geestelijk onvermogen of door een gebrek aan ervaring of kennis niet in staat zijn het apparaat veilig te gebruiken, tenzij zij onder toezicht staan of instructies hebben gekregen van een persoon die verantwoordelijk is voor hun veiligheid. Kinderen moeten onder toezicht staan om ervoor te zorgen, dat zij niet met het apparaat spelen.

**WAARSCHUWING:** De inhoud van deze handleiding kan zonder voorafgaande kennisgeving worden gewijzigd – als gevolg van beperkte drukmogelijkheden kunnen de afgebeelde symbolen enigszins afwijken van de weergave in het display – de inhoud van deze handleiding mag niet worden gereproduceerd zonder toestemming van de fabrikant.



Deponeer niet bij het huisvuil. Gebruik speciale inzamelpunten voor gesorteerd afval. Neem contact op met de lokale autoriteiten voor informatie over inzamelpunten. Als de elektronische apparaten zouden worden weggegooid op stortplaatsen kunnen gevaarlijke stoffen in het grondwater terecht komen en vervolgens in de voedselketen, waar het de menselijke gezondheid kan beïnvloeden.

Hierbij verklaart EMOS spol. s r. o. dat de radioapparatuur van het type P56211 in overeenstemming is met de richtlijn 2014/53/EU. De volledige tekst van de EU-conformiteitsverklaring is beschikbaar op het volgende internetadres: <http://www.emos.eu/download>.

## GARANCIJSKA IZJAVA

1. Izjavljamo, da jamčimo za lastnosti in brezhibno delovanje v garancijskem roku.
2. Garancijski rok prične teči z datumom izročitve blaga in velja 24 mesecev.
3. EMOS SI, d.o.o. jamči kupcu, da bo v garancijskem roku na lastne stroške odpravil vse pomanjkljivosti na aparatu zaradi tovarniške napake v materialu ali izdelavi.
4. Za čas popravila se garancijski rok podaljša.
5. Če aparat ni popravljen v roku 45 dni od dneva prijave okvare lahko prizadeta stranka zahteva novega ali vračilo plačanega zneska.
6. Garancija preneha, če je okvara nastala zaradi:
  - nestrokovnega-nepooblaščenega servisa
  - predelave brez odobritve proizvajalca
  - neupoštevanja navodil za uporabo aparata
7. Garancija ne izključuje pravic potrošnika, ki izhajajo iz odgovornosti prodajalca za napake na blagu.
8. Če ni drugače označeno, velja garancija na ozemeljskem območju Republike Slovenije.
9. Proizvajalec zagotavlja proti plačilu popravilo, vzdrževanje blaga, nadomestne dele in priklopne aparate tri leta po poteku garancijskega roka.
10. Naravna obraba aparata je izključena iz garancijske obveznosti. Isto velja tudi za poškodbe zaradi nepravilne uporabe ali preobremenitve.

### NAVODILA ZA REKLAMACIJSKI POSTOPEK

Lastnik uveljavlja garancijski zahtevek tako, da ugotovljeno okvaro prijavi pooblaščenim delavnicam (EMOS SI, d.o.o., Rimska cesta 92, 3311 Šempeter v Savinjski dolini) pisno ali ustno. Kupec je odgovoren, če s prepozno prijavo povzroči škodo na aparatu. Po izteku garancijskega roka preneha pravica do uveljavljanja garancijskega zahtevka. Priložen mora biti potrjen garancijski list z originalnim računom. EMOS SI, d.o.o. se obvezuje, da bo aparat zamenjal z novim, če ta v tem garancijskem roku ne bi deloval brezhibno.

ZNAMKA: Brezžični termostat

TIP: P56211

DATUM IZROČITVE BLAGA: \_\_\_\_\_

Servis: EMOS SI, d.o.o., Rimska cesta 92,  
3311 Šempeter v Savinjski dolini, Slovenija  
tel: +386 8 205 17 21  
e-mail: reklamacije@emos-si.si